



TRONIX
MILATRON



ENGLISH - MANUAL

In the Box

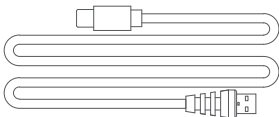
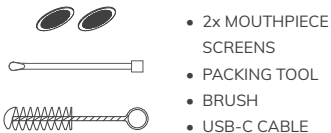
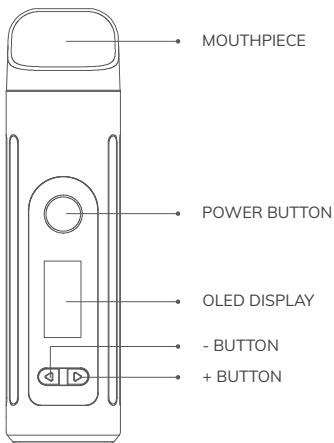

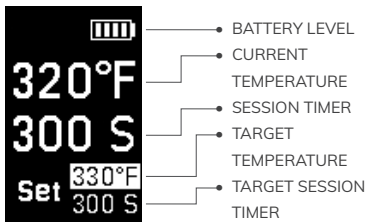
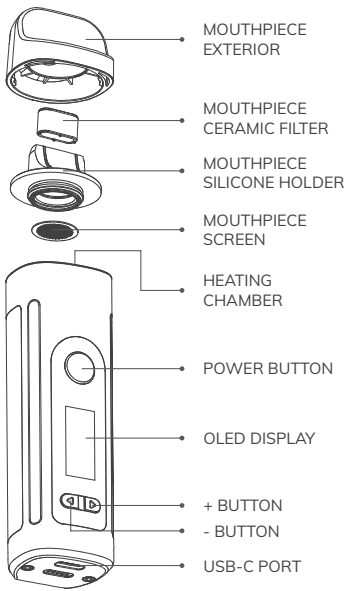

Disclaimer

TRONIAN™ makes no representations or warranties with respect to this manual and, to the maximum extent permitted by law, expressly limits its liability for breach of any warranty that may be implied to the replacement of this manual with another. Furthermore, TRONIAN™ reserves the right to revise this publication at any time without incurring an obligation to notify any person of the revision.

TRONIAN™ is not responsible for any material damage or personal injury the device may cause if used inappropriately, incorrectly or irresponsibly or in non-compliance with the safety instructions.

The MILATRON™ is not a medical device and cannot diagnose, treat, or cure any illness or medical condition.

The MILATRON™ is not a smoking cessation device.

If you have health problems, consult a physician before using the MILATRON™.

The MILATRON™ is not intended to be used with any illegal, medicinal, or unregulated substances. Any improper or illegal use of this product will void the limited warranty.

The information provided in this documentation contains general descriptions and/or technical characteristics of the performance of the products contained herein. This documentation is not intended as a substitute for and is not to be used for determining suitability or reliability of these products for specific user applications. It is the duty of any such user to perform the appropriate and complete risk analysis, evaluation and testing of the products with respect to the relevant specific application or use thereof. Neither Thermodyne Systems (TRONIAN™) nor any of its affiliates or subsidiaries shall be responsible or liable for misuse of the information that is contained herein. If you have any suggestions for improvements or amendments or have found errors in this publication, please notify us.

All pertinent state, regional, and local safety regulations

must be observed when using this product. For reasons of safety, only the manufacturer shall perform repairs to components.

Explanation of Symbols

Please read and understand the instructional manual and the following instructions in their entirety before first use of the device. Failure to do so may result in serious injury or death. Follow the instructions diligently as they are of high importance for your safety when using or maintaining the device. Ensure that each person who uses the product has read these warnings and instructions and follows them. Keep all safety information and instructions for future reference and pass them on to subsequent users of the product. The latest manual is available for download on www.tronian.com.

Explanation of Symbols for Potential Hazards and Safe & Appropriate Use

Warning



To avoid injury, it is compulsory to follow the instructions marked with this symbol.

Safety Notice



To avoid damage to the device and equipment, and potential implications of the damage to life and limb, it is compulsory to follow the instructions marked with this symbol.

Warning & Safety Instructions



Please read and understand this manual and its safety instructions before first use of the device. Failure to do so may result in serious injury or death.

Always follow the instructions in the manual when using or servicing the device.

- Only use original TRONIAN™ accessories and spare parts.
- Only use with recommended plant material. Other material may cause the unit to catch fire or poison the user.
- Keep the MILATRON™ and its components out of reach from children and pets.
- Parts of the unit become HOT during normal use. Exercise care when accessing the heating chamber and do not touch the heating elements during operation and cooling.
- Do not plug in the MILATRON™ directly after use or if the device is warm from heating.
- Do not place on surfaces that insulate the temperature build-up of the unit from dissipating (do not place the unit on beds, couches, pillows, clothing, etc. while charging or if still hot from use), or cover the device.
- Do not store near heat sources.
- Do not expose to extreme temperatures. Condensation of moisture may impair the function of the unit as a consequence.
- Do not expose to moisture and humidity.
- Do not expose to direct sunlight for extended time.
- Do not open or touch internal parts when powered on, when hot, or in use.
- Disconnect from power source for maintenance.
- Do not disassemble or tamper with the internal components.

- Do not use if damaged or broken.
- Do not operate unattended.
- Do not operate in an unusual manner.
- Do not use near flammable goods, such as paper, curtains, or table cloth.
- Do not use in an explosive or flammable atmosphere.
- Do not operate if flammable cleaning agents or disinfectants, such as Isopropyl Alcohol, have not fully evaporated.
- Do not use the MILATRON™ if it becomes immersed in any liquid.
- Do not use any damaged equipment to charge the device (including damaged adapters, anything with frayed wires, etc.).
- Do not bend or damage the charger area.
- Do not charge a defective device.
- Do not use a charger with non-standard voltage and current ratings. Use a charge adapter with a rating not higher than 5 V = 2.0 A, that complies with all currently applicable official regulations.

Potential Health Consequences

- Monitor the effect on your symptoms during and after use and immediately seek medical support if you have concerns.
- Do not use if you suffer from diseases of the respiratory tract or the lungs. The inhalation of vapor may cause coughing.

Intended Use and Reasonably Foreseeable Misuse

The device is intended for evaporation of volatile constituents. The volatile constituents, such as the essential oils, generated from the dry plant material listed below, or similar botanicals, may be evaporated through thermal energy; a temperature setting at least

heating to the temperature given in the column *Recommended Temperature Setting* must be used in order to release the respective volatile constituents. Presented below is an overview of suitable dry plant material for evaporation in the MILATRON™.

The device is not intended for other uses and if used in an inappropriate manner could be potentially harmful.

Overview of Plant Material

Plant Name	Botanical Name	Part of Plant Used	Recommended Temperature Setting
Lemon Balm	<i>Melissa officinalis</i>	Leaves	142 °C (288 °F)
Peppermint	<i>Mentha x piperita</i>	Leaves	160 °C (320 °F)
Lavender	<i>Lavandula angustifolia</i>	Blossoms	130 °C (266 °F)
Sage	<i>Salvia officinalis</i>	Leaves	190 °C (374 °F)
Thyme	<i>Thymus vulgaris</i>	Herb	190 °C (374 °F)
Chamomile	<i>Matriarca chamomilla</i>	Blossoms	190 °C (374 °F)
Hops	<i>Humulus lupulus</i>	Cones	154 °C (309 °F)
Eucalyptus	<i>Eucalyptus globulus</i>	Leaves	130 °C (266 °F)
Catnip	<i>Nepeta cataria</i>	Leaves	150 °C (302 °F)



Be sure to ask your doctor or pharmacist if you have any medical questions. There is a possibility that some plants could cause allergic reactions. In this event, it is recommended to immediately stop the use of such plant material.

We only recommend the use of plant material of verified quality. Genuineness, purity, and absence of pathogenic germs are verified for plant material according to pharmacopoeial standards, as described in the European Pharmacopoeia or the United States Pharmacopoeia, which can be purchased in pharmacies.

We strongly recommend following the instructions given with the MILATRON™ in order to set your inhaler to be used with your plant material efficiently and according to your personal preference. The MILATRON™ is not FDA approved.

How to Use

Power Up

To charge your MILATRON™, plug the included **USB-C Cable** into the **USB-C Port** and plug the other end into a wall adapter or computer. The charging icon appears on the **OLED Display** during charging. Once the charging icon on the **OLED Display** shows a full battery, the device is fully charged, unplug the **USB-C Cable** and resume use.



Icon	Battery Level	Battery Percentage
	Full battery If the device is still plugged in it is time to unplug.	100%





- Do not use a charger with non-standard voltage and current ratings. Use a charge adapter with a rating not higher than 5 V = 2.0 A, that complies with all currently applicable official regulations.
- Do not use any damaged equipment to charge the device (including damaged adapters, anything with frayed wires, etc.).
- Do not bend or damage the charger area.
- Do not charge a defective device.
- Do not plug in the MILATRON™ directly after use or if the device is warm from heating.
- Do not place on surfaces that insulate the temperature build-up of the unit from dissipating (do not place the unit on beds, couches, pillows, clothing, etc. while charging or if still hot from use), or cover the device.

Battery Level

Briefly pressing the **Power Button**, when the device is switched off, will indicate the **Battery Level** on the **OLED Display**. Furthermore, the **Battery Level** is shown on the top right corner of the **OLED Display** during operation of the device.

Icon	Battery Level
	100% - Full Battery If the device is still plugged in it is time to unplug.
	75%
	50%

	25%
	3% - Low battery It is time to recharge the battery.

Recommendation before First Use

- Fully charge the battery before first use.
- Perform a sanitation cycle (pyrolysis) before first use. Heat up the device with the highest power or temperature setting for a full cycle in order to purge any machine oils from manufacturing.

Filling your Material

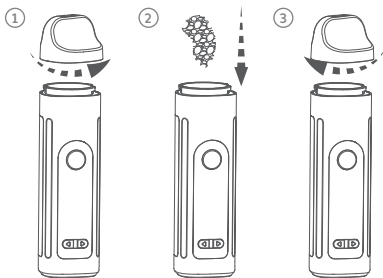

1. You can access the **Heating Chamber** for filling your material by rotating the **Mouthpiece** counter-clockwise.
2. Fill your material loosely into the **Heating Chamber**. You can use the included **Packing Tool**, if needed.
3. Reattach the **Mouthpiece** and rotate clockwise to lock it in place.



- Keep the MILATRON™ and its components out of reach from children and pets.
- Parts of the unit become **HOT** during normal use. Exercise care when accessing the **Heating Chamber** and do not touch the heating elements during operation and cooling.

Press Play

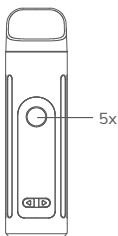

Pressing the **Power Button** 5x quickly will switch the device on or off. During switching on and off the TRONIAN™ start screen is displayed. The device automatically heats up to the **Target Temperature**.

Once the device is operational, the **Battery Level**, the **Current Temperature**, the **Session Timer**, the **Target Temperature**, and the **Target Session Timer** are shown on the **OLED Display**. With the **+/- Buttons** you can set the **Target Temperature** to your desired temperature. Once the **Target Temperature** has been reached, the device will vibrate.

Now that your MILATRON™ is ready, you can start enjoying your material. We recommend inhaling gently for the best results.



- Only use with recommended plant material. Other material may cause the unit to catch fire or poison the user.
- Do not use if you suffer from diseases of the respiratory tract or the lungs. The inhalation of vapor may cause coughing.

Maintenance

Cleaning of Heating Chamber

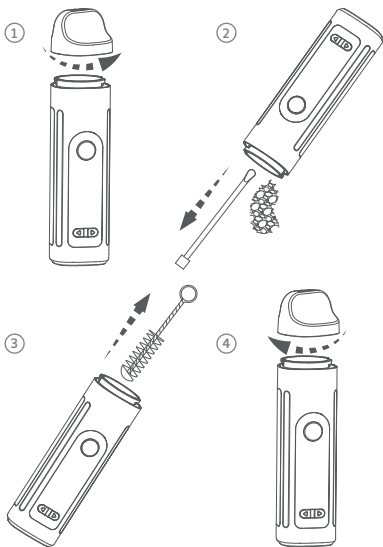

1. Remove the **Mouthpiece** first.
2. Clean out any remaining material from the **Heating Chamber**. You can use the included **Packing Tool**, if needed.
3. For more ingrained grime you can also use the included **Brush**.
4. Once clean, you can reattach the **Mouthpiece**.



- Exercise care when accessing the **Heating Chamber** and do not touch the heating elements during operation and cooling.
- Do not operate if flammable cleaning agents or disinfectants, such as Isopropyl Alcohol, have not fully evaporated.

Replacing Screens

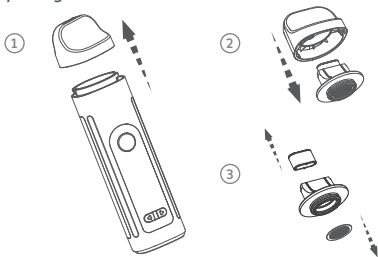

1. Remove the **Mouthpiece** first.
2. Pull the **Mouthpiece Silicone Filter** from the **Mouthpiece Exterior**.
3. Pull the **Mouthpiece Ceramic Filter** and used **Mouthpiece Screen** out of the **Mouthpiece Silicone Filter**.
4. Insert the replacement **Mouthpiece Screen** and the

Mouthpiece Ceramic Filter back into the **Mouthpiece Silicone Filter**.

5. Reinsert the **Mouthpiece Silicone Filter** into the **Mouthpiece Exterior**.



Changing the Default Setting

Setting the Target Session Timer

Holding the **Power Button** for 3 seconds, while your MILATRON™ is switched on, will cause the cursor to jump to the **Target Session Timer**. Press the **+/- Buttons** to adjust the time in seconds. The timer is adjustable between 3 minutes (180 s) to 6 minutes (360 s) with 30 seconds steps.

Changing the Temperature Unit

Holding the **Power Button** and the **- Button** for 3 seconds will toggle between the temperature units Celsius [°C] and Fahrenheit [°F].

Changing the Display Orientation

Holding the **Power Button** and the **+ Button** for 3 seconds will flip the orientation of the **OLED Display**.

Troubleshooting



Error	Potential Cause	Solution
The MILATRON™ does not switch on.	The device is not charged.	<ul style="list-style-type: none">• Verify that the battery has been charged.

		<ul style="list-style-type: none"> • Verify if the USB-C Cable has been correctly inserted both in the USB-C Port of the device and the wall adapter during charging. • Verify if the wall adapter has been inserted correctly during charging.
Device remains inoperative after attempts for charging.	The device is faulty.	Please contact customer support immediately.



If errors (column *Error*) described herein cannot be solved with the recommended actions to be taken (column *Solution*), or an error occurs that is not described, please immediately unplug the device and contact customer support.

Never attempt to disassemble or tamper with the internal components, even in case of a malfunction of the device. We recommend contacting customer support. The device shall only be opened by trained service staff utilizing adequate tools in order to avoid damage to the unit. Any attempt to dismantle or open up the device will void the limited warranty.

Warranty

TRONIAN™ adheres to strict quality control standards and only offers high-quality products that are vigorously tested. In case of quality impairments or defects of TRONIAN™ products, the following warranty conditions apply.

Limited Warranty

The MILATRON™ has a twelve (12) month limited warranty on the hardware and is guaranteed against defects in materials and workmanship. To verify the date of retail purchase by the original customer, a proof of purchase is required from a sanctioned retailer. At its discretion and to the extent permitted by law, Thermodyne Systems (TRONIAN™) will exchange the product with a product that is new, refurbished, or is a functionally equivalent product, if the product develops any mechanical defects and a claim is filed within the warranty period. The warranty period starts from the date of retail purchase and does not restart after a warranty claim has been issued.

All products submitted for warranty become the property of TRONIAN™. The customer covers the shipping costs for warranty support. If you have issues with your product, send an email to info@tronian.com and a customer service representative will contact you as early as possible to resolve the issue and find the best solution.

Exclusions and Limitations

The limited warranty only applies to devices manufactured by Thermodyne Systems (TRONIAN™) that can be identified by the “TRONIAN” trademark, trade name, or logo affixed to them and were purchased at an authorized retailer who is fulfilled by an authorized distributor.

TRONIAN™ shall not surmise any liability for damages resulting from non-adherence with the instruction manual.

The limited warranty does not apply to:

- Normal performance degradation of materials
- Natural battery degradation
- Parts vulnerable to wear & tear. Wear & tear parts for the MILATRON™ are the mouthpiece, including all its components the mouthpiece silicone holder, the mouthpiece screen, the mouthpiece ceramic filter, and the mouthpiece exterior, as well as the packing tool, the brush, and the USB-C-cable.

- Any arising damages due to the user's neglect, or any inappropriate use
- Any case in which the internal components of the product are purposely dismantled, tampered, or accessed in any fashion
- A part or product that has been altered to modify capability or functionality
- Damage caused by chargers with non-standard voltage and current ratings; TRONIAN™ recommends using a charger with a rating not higher than 5 V = 2.0 A
- Damage caused by the use of the product outside the intended function as described by TRONIAN™
- Damage resulting from non-adherence with the instruction manual
- Damage resulting from liquids, including but not limited to water, cleaning liquids or alcohol, poured over or into the device.
- Aesthetic damage, including but not restricted to dents, scratches, deformity, and parts broken through product usage
- Damage caused by abuse, misuse, accident, flood, fire, earthquake, or other external causes

The lithium-ion battery is under warranty for a period of three (3) months from the date of retail purchase and is protected from any abnormal defects, which are not deemed as natural battery degradation.

Please note that the software pre-installed on the device and/or later iterations through updates or upgrades is licensed to you, not sold, and for use as part of the product only.

The limited warranty is non-transferable and only applies to the original purchaser. If you have purchased through a 3rd party reseller such as eBay, Kijiji, Craigslist, or any other unauthorized retailer, then the limited warranty does not apply. TRONIAN™ warranties only apply to products purchased at any authorized retailer fulfilled by an authorized TRONIAN™ distributor. For inquiries pertaining to authorized retailers, please contact us.

Return Policy

Please research the product you are interested in before purchasing. Refunds can only be considered for new, unused, and unopened products at the discretion and under the terms of the authorized retailer. Refund details and terms differ for each authorized retailer and must be acquired from their customer support or website. No refund can be made if the tamper-proof seal is broken or the plastic film is damaged or removed. Products purchased through an unauthorized retailer are non-refundable from TRONIAN™.

Counterfeiting

Our long-term commitment to combat unauthorized sales and counterfeiting is to ensure the quality of services from TRONIAN™. TRONIAN™ is devoted to ensuring that our clients get the brand's up-to-date technologies, attractive form, and top-tier assistance.

TRONIAN™ warns consumers to be prudent when purchasing TRONIAN™ products from unauthorized suppliers as the quality, dependability, and safety of these products are unknown and, in some cases, can expose the consumer to hazards that do not occur with genuine TRONIAN™ products.

TRONIAN™ has a devoted team that actively tracks and inspects unauthorized suppliers and counterfeiters to safeguard clients and business partners. Because many people do not comprehend the worldwide influence of counterfeiting or the cycle of harm they assist when buying counterfeit goods. By discovering counterfeiters and facilitating legal action against these entities, we believe we are doing our part.

While TRONIAN™ is dedicated to aiding victims of counterfeiting, we cannot refund money used to purchase infringing products, as these products were not bought from TRONIAN™, neither can we help in resolving disputes, including support through PayPal or credit card refunds.

Contact TRONIAN™ customer support to discover more about authorized suppliers, as any product purchased outside of our exclusive sales network has a chance of

being counterfeit and is not protected under our warranty.

Recycling & Disposal

The MILATRON™ holds a lithium-ion battery and should be recycled and disposed of in accordance with local requirements to prevent potential harm to the environment and to human health. The MILATRON™ contains a built-in rechargeable lithium-ion battery that must be discharged before disposal.

Disposal of Electronic Components



The symbol on the product, the accessories, or packaging indicates that this device must not be treated as unsorted municipal waste, but must be collected separately! Dispose of the device via a collection point for the recycling of waste electrical and electronic equipment if you live within the EU and in other European countries that operate separate collection systems for waste electrical and electronic equipment. By disposing of the device in the proper manner, you help to avoid possible hazards for the environment and public health that could otherwise be caused by improper treatment of waste equipment. The recycling of materials contributes to the conservation of natural resources. Therefore, do not dispose of your old electrical and electronic equipment with the unsorted municipal waste.

Disposal of Packaging Waste



The packaging is made of environmentally friendly materials, which may be disposed through your local recycling facilities. By disposing of the packaging and packaging waste in the proper manner, you help to avoid possible hazards for the environment and public health. The symbol(s) on the packaging can indicate the

composition of the packaging.

Disposal of Batteries

The product contains a battery. Batteries may not be disposed of with the usual domestic waste. They may contain toxic heavy metals and are subject to waste regulations. For this reason, dispose of used rechargeable batteries at a local collection point.

Product Description

Product Compliance – Declaration of Conformity (EU)

This product complies with all relevant European Directives (EU). The product is in conformance with the following relevant regulation(s):

- Electromagnetic Compatibility Directive 2014/30/EU
- RoHS Directive 2011/65/EU (under consideration of amended Annex II of Directive (EU) 2015/863)

Technical Data

Device

	Metric	Imperial
Operating Temperature	5 °C - 40 °C	41 °F - 104 °F
Evaporation Temperature (Precise Temperature Control)	160 °C - 240 °C	320 °F - 464 °F
Battery Capacity	2300 mAh	
Size	3 cm x 3 cm x 11.4 cm	1.18 in x 1.18 in x 4.49 in
Weight	Approx. 130 g	Approx. 0.29 lb

Subject to technical changes.

Charging Input for Device

Input Voltage	5 V DC
Input Amperage	2 A
Power Consumption	10 W

Subject to technical changes.

Manufacturer

In the case of questions about the device, technical problems, warranty claims or disposal of the device, you are advised to contact either of the following addresses:

Thermodyne Systems

11 Progress Ave. #17,
Toronto, ON, M1P 4S7,
CANADA

Thermodyne Systems GmbH

Esperantostr. 8b
70197 Stuttgart
GERMANY

Feedback

If you have feedback on our products, including any accompanying item, or the instruction manual you can send an email to info@tronian.com. We appreciate your comments.

Explanation of Symbols on the Packaging, Device and in the Manual

Marking	Statement
	Conformité Européenne – This device conforms with health, safety, and environmental protection standards for products sold within the European Economic Area.
	UK Conformity Assessed (UKCA) – The product complies with the applicable requirements for products sold within Great Britain.
	Waste of Electrical and Electronic Equipment (WEEE Directive) – This device is considered an electrical or electronic waste and should not be treated as household waste. The device should be disposed of through an established municipal collection point for WEEE.
	The product complies with regulations for disposal and recycling.
	Please read and understand the instruction manual.

FRANÇAIS – MODE D'EMPLOI

Contenu de l'Emballage

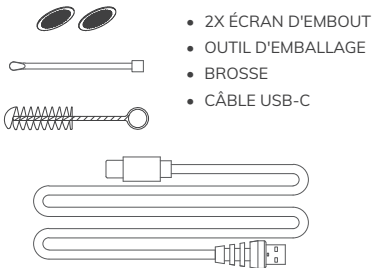
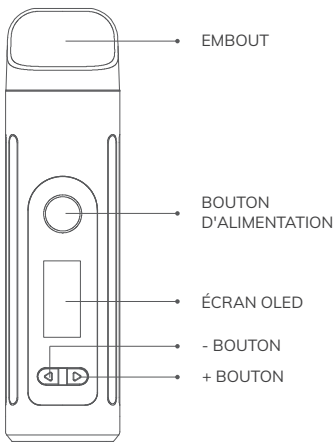

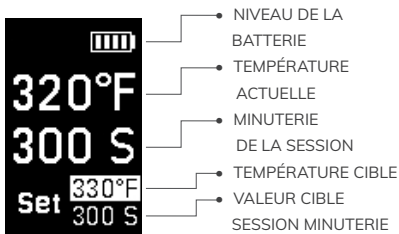
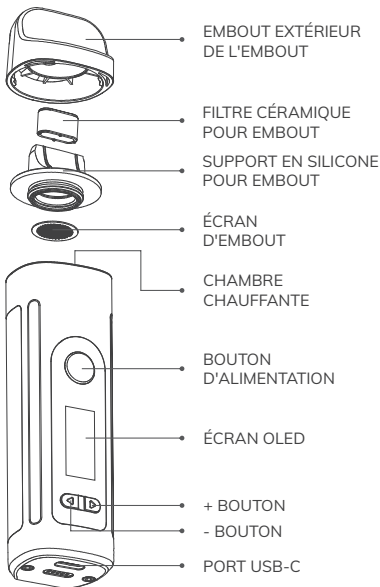

Clause de Non-Responsabilité

TRONIAN™ ne fait aucune déclaration ou garantie concernant ce mode d'emploi et, dans la mesure la plus large permise par la loi, limite expressément sa responsabilité en cas de violation de toute garantie qui pourrait être impliquée par le remplacement de ce guide par un autre. En outre, TRONIAN™ se réserve le droit de modifier ce document à tout moment sans obligation d'en informer qui que ce soit.

TRONIAN™ n'est pas responsable des dommages matériels ou corporels que l'appareil peut causer en cas d'utilisation inappropriée, incorrecte ou irresponsable ou de non-respect des consignes de sécurité.

Le MILATRON™ n'est pas un dispositif médical et ne peut pas être utilisé pour diagnostiquer, traiter ou guérir une maladie ou une affection.

De plus, le MILATRON™ n'est pas un dispositif de sevrage tabagique.

Si vous avez des problèmes de santé, consultez un médecin avant d'utiliser le MILATRON™.

Cet appareil n'est pas destiné à être utilisé avec des substances illégales, médicinales ou non autorisées. Toute utilisation inappropriée ou illégale de ce produit annulera la garantie restreinte.

Les informations fournies dans ce guide présentent des descriptions générales et/ou des caractéristiques techniques des performances des produits qui y figurent. La présente documentation n'est pas prévue pour se substituer à ces produits et ne doit pas être utilisée pour déterminer l'adéquation ou la fiabilité de ces produits pour des usages spécifiques. Il est du devoir de tout utilisateur d'effectuer une analyse de risque, une évaluation et des essais appropriés et complets des produits en fonction de l'application ou de l'utilisation spécifique concernée. Ni Thermodyne Systems (TRONIAN™), ni aucune de ses filiales ou sociétés affiliées ne peuvent être tenus responsables d'une mauvaise utilisation des informations contenues dans ce document. Si vous avez des suggestions quant aux améliorations ou aux modifications à apporter ou si vous décelez des erreurs,

veuillez-nous en informer.

Toutes les règles de sécurité nationales, régionales et locales pertinentes doivent être respectées lors de l'utilisation de ce produit. Pour des raisons de sûreté, seul le fabricant doit effectuer les réparations des composants.

Explication des Symboles

Avant la première utilisation de l'appareil, assurez-vous de lire et de comprendre entièrement le manuel d'utilisation et les instructions suivantes. Le non-respect de ces consignes peut entraîner des blessures graves ou la mort. Veuillez suivre les instructions avec diligence car elles sont très importantes pour votre sécurité lors de l'utilisation ou de l'entretien de l'appareil. Assurez-vous que chaque personne ayant utilisé le produit a lu ces avertissements et instructions et les a suivis. Conservez tous les renseignements et instructions relatifs à la sécurité pour référence ultérieure et communiquez-les aux futurs utilisateurs du produit. Vous pouvez télécharger la dernière version du manuel sur www.tronian.com.

Explication des Symboles pour les Dangers Potentiels et l'Utilisation Sûre et Appropriée

Avertissement



Pour éviter toute blessure, il est impératif de suivre les instructions mentionnées par ce symbole.

Avis de Sécurité



Pour éviter d'endommager l'appareil et l'équipement, et de subir les conséquences potentielles de ces dommages sur la vie et le corps, il est impératif de suivre les instructions mentionnées par ce symbole.

Sécurité et Mises en Garde



Avant la première utilisation de l'appareil, assurez-vous de lire et de comprendre entièrement le manuel d'utilisation et les instructions suivantes. Le non-respect de ces consignes peut entraîner des blessures graves ou la mort.

Suivez toujours les instructions du manuel lorsque vous utilisez ou procédez à l'entretien de l'appareil.

- N'utilisez que des accessoires et des pièces de rechange d'origine TRONIAN™.
- Utilisez les herbes et les parties de plantes recommandées. D'autres matériaux peuvent provoquer un incendie ou empoisonner l'utilisateur.
- Gardez le MILATRON™ et ses composants hors de portée des enfants et des animaux domestiques.
- Certaines pièces de l'appareil peuvent S'ÉCHAUFFER lors d'une utilisation normale. Faites attention lorsque vous accédez à la chambre chauffante et ne touchez pas les éléments chauffants quand l'appareil fonctionne et se refroidit.
- Ne pas brancher le MILATRON™ directement après utilisation ou si l'appareil est chaud en raison du chauffage.
- Ne pas le déposer sur des surfaces qui empêchent que la température accumulée par l'appareil ne se dissipe (ne pas déposer l'appareil sur des lits, des canapés, des oreillers, des vêtements, etc. pendant le chargement ou s'il est encore chaud après utilisation), ni le couvrir.
- Ne pas le stocker à proximité de sources de chaleur.
- Ne pas exposer l'appareil à des températures extrêmes. Par conséquent, la condensation de l'humidité peut nuire au fonctionnement de l'appareil.
- Ne pas exposer à l'humidité.

- Ne pas exposer à la lumière directe du soleil pendant une période prolongée.
- Ne pas ouvrir ou toucher les pièces internes lorsque l'appareil est allumé, lorsqu'il est chaud ou en cours d'utilisation.
- Débrancher l'appareil de la source d'alimentation pour effectuer la maintenance.
- Ne pas démonter l'appareil et manipuler ses composants internes.
- Ne pas utiliser s'il est endommagé ou cassé.
- Ne pas faire fonctionner sans surveillance.
- Ne pas l'utiliser d'une manière inhabituelle.
- Ne pas utiliser à proximité de produits inflammables, tels que du papier, des rideaux ou des nappes.
- Ne pas utiliser dans une atmosphère explosive ou inflammable.
- Ne pas utiliser si des produits de nettoyage ou des désinfectants inflammables, tels que l'alcool isopropylique, ne se sont pas complètement évaporés.
- Ne pas utiliser le MILATRON™ s'il est immergé dans un liquide quelconque.
- Ne pas utiliser d'équipement endommagé pour charger l'appareil (y compris des adaptateurs endommagés, tout ce qui a des câbles effilochés, etc.).
- Ne pas plier ou endommager la zone du chargeur.
- Ne pas charger l'appareil quand il est défectueux.
- Ne pas utiliser un chargeur dont la tension et le courant sont hors normes. Utilisez un adaptateur de charge non supérieur de $5\text{ V} = 2,0\text{ A}$, ce qui est conforme à toutes les réglementations officielles en vigueur.

Conséquences Potentielles sur la Santé

- Surveillez vos symptômes pendant et après l'utilisation et consultez immédiatement un médecin si vous avez

des préoccupations.

- N'utilisez pas l'appareil si vous souffrez de maladies respiratoires ou des poumons. L'inhalation de vapeurs peut provoquer une toux.

Utilisation Prévue et Mauvais Usage Raisonnement Prévisible

L'appareil est destiné à l'évaporation des constituants volatils. Ces derniers, tels que les huiles essentielles, produits à partir des plantes énumérées ci-dessous, peuvent être évaporisés grâce à l'énergie thermique ; un réglage de température correspondant au moins à la température indiquée dans la colonne *Réglage de température recommandé* doit être utilisé afin de libérer les composants volatils respectifs.

Vous trouverez ci-dessous un résumé non exhaustif des herbes pouvant être évaporisées avec MILATRON™.

Cet appareil n'est destiné à rien d'autre et, s'il est utilisé de manière inappropriée, il pourrait être potentiellement dangereux.

Résumé des Herbes à Utiliser

Nom de la Plante	Nom Botanique	Partie de la Plante à Utiliser	Réglage de Température Recommandé
Mélisse Officinale	<i>Melissa officinalis</i>	Feuilles	142 °C (288 °F)
Menthe Poivrée	<i>Mentha x piperita</i>	Feuilles	160 °C (320 °F)
Lavende	<i>Lavandula angustifolia</i>	Fleurs	130 °C (266 °F)
Sauge Officinale	<i>Salvia officinalis</i>	Feuilles	190 °C (374 °F)

Thyme	<i>Thymus vulgaris</i>	Herbe	190 °C (374 °F)
Camomille	<i>Matriarca chamomilla</i>	Fleurs	190 °C (374 °F)
Houblon	<i>Humulus lupulus</i>	Cones	154 °C (309 °F)
Eucalyptus	<i>Eucalyptus globulus</i>	Feuilles	130 °C (266 °F)
Herbe à Chat	<i>Nepeta cataria</i>	Feuilles	150 °C (302 °F)



N'oubliez pas de consulter votre médecin ou votre pharmacien si vous avez des questions d'ordre médical. Il est possible que certaines plantes puissent provoquer des réactions allergiques. Dans ce cas, il est recommandé d'arrêter immédiatement l'utilisation de ces plantes.

Nous ne recommandons que l'utilisation de matériel végétal de qualité vérifiée. On contrôle l'authenticité, la pureté et l'absence de germes pathogènes du matériel végétal selon les normes de la pharmacopée, telles que décrites dans la Pharmacopée Européenne ou la Pharmacopée des États-Unis, que l'on peut acheter en pharmacie.

Suivez les instructions indiquées sur MILATRON™ afin de régler votre appareil pour une utilisation aussi efficace que possible avec vos herbes, selon vos préférences personnelles. MILATRON™ n'est pas approuvé par la FDA.

Fonctionnement de l'Appareil

Chargement

Pour charger votre MILATRON™, branchez le **USB-C**

Câble fourni dans le **Port USB-C** et branchez l'autre extrémité dans un adaptateur mural ou un ordinateur. L'icône de charge apparaît **sur Écran OLED** pendant la charge. Une fois que l'icône de charge sur **Écran OLED** indique une batterie pleine, l'appareil est entièrement chargé, débranchez le **USB-C Câble** et recommencer l'utilisation.





Icône	Niveau de la Batterie	Pourcentage de la Batterie
	Batterie pleine Si l'appareil est toujours branché, il est temps de le débrancher.	100%



- Ne pas utiliser un chargeur dont la tension et le courant sont hors normes. Utilisez un adaptateur de charge non supérieur de $5\text{ V} = 2,0\text{ A}$, ce qui est conforme à toutes les réglementations officielles en vigueur.
- Ne pas utiliser d'équipement endommagé pour charger l'appareil (y compris des adaptateurs endommagés, tout ce qui a des câbles effilochés, etc.).
- Ne pas plier ou endommager la zone du chargeur.
- Ne pas charger l'appareil quand il est défectueux.
- Ne pas brancher le MILATRON™ directement après utilisation ou si l'appareil est chaud en raison du chauffage.
- Ne pas le déposer sur des surfaces qui empêchent que la température accumulée par l'appareil ne se dissipe (ne pas déposer l'appareil sur des lits, des canapés, des oreillers, des vêtements, etc. pendant le chargement ou s'il est encore chaud après utilisation), ni le couvrir.

Niveau de la Batterie

Une brève pression sur le **Bouton d'Alimentation** lorsque l'appareil est éteint, indique le **Niveau de la Batterie** sur **Écran OLED**. En outre, le **Niveau de la Batterie** est indiqué dans le coin supérieur droit d'**Écran OLED** pendant le fonctionnement de l'appareil

Icône	Niveau de la Batterie
	100% - Batterie pleine Si l'appareil est toujours branché, il est temps de le débrancher.
	75%
	50%
	25%
	3% - Batterie faible Il est temps de recharger la batterie.

Recommandation Avant la Première Utilisation

- Chargez entièrement la batterie avant la première utilisation.
- Effectuez un cycle d'assainissement (pyrolyse) avant la première utilisation. Faites chauffer l'appareil avec le réglage de puissance ou de température le plus élevé pendant un cycle complet afin de vider les huiles des machines de leur fabrication.

Remplir votre Matériel

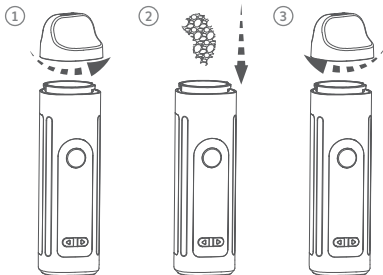

1. Vous pouvez accéder à la **Chambre Chauffante** pour remplir votre matériau en faisant tourner l'**Embout** dans le sens inverse des aiguilles d'une montre.
2. Remplissez votre matériau sans serrer dans la **Chambre Chauffante**. Vous pouvez utiliser **Outil d'Emballage**, inclus, si nécessaire.
3. Remettez l'**Embout** en place et tournez-le dans le sens des aiguilles d'une montre pour le verrouiller.



- Gardez le MILATRON™ et ses composants hors de portée des enfants et des animaux domestiques.
- Certaines pièces de l'appareil peuvent **S'ÉCHAUFFER** lors d'une utilisation normale. Faites attention lorsque vous accédez à la **Chambre Chauffante** et ne touchez pas les éléments chauffants quand l'appareil fonctionne et se refroidit.

Fonctionnement

En appuyant rapidement sur le **Bouton d'Alimentation** 5x, vous allumez ou éteignez l'appareil. Pendant la mise

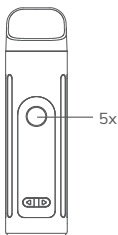

en marche et l'arrêt, l'écran de démarrage de TRONIAN™ s'affiche. L'appareil se réchauffe automatiquement jusqu'à la **Température Cible**.

Une fois que l'appareil est opérationnel, le **Niveau de la Batterie**, la **Température Actuelle**, la **Minuterie de la Session**, la **Température Cible**, et la **Valeur Cible session Minuterie** s'affichent sur **Écran OLED**. Avec les **Boutons +/-**, vous pouvez régler la **Température Cible** sur la température de votre choix. Une fois la **Température Cible** atteinte, l'appareil vibre.

Maintenant que votre MILATRON™ est prêt, vous pouvez commencer à profiter de votre matériel. Nous vous recommandons d'inhaler doucement pour obtenir les meilleurs résultats.



- Utilisez les herbes et les parties de plantes recommandées. D'autres matériaux peuvent provoquer un incendie ou empoisonner l'utilisateur.
- N'utilisez pas l'appareil si vous souffrez de maladies respiratoires ou des poumons. L'inhalation de vapeurs peut provoquer une toux.

Maintenance

Nettoyage de Chambre Chauffante

1. Retirez d'abord l'**Embout** premier.

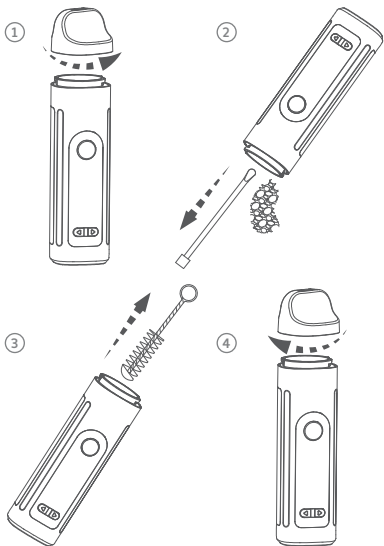

2. Nettoyez tout matériau restant dans la **Chambre Chauffante**. Vous pouvez utiliser **d'Outil d'Emballage**, si nécessaire.
3. Pour les saletés plus incrustées, vous pouvez également utiliser la **Brosse** incluse.
4. Une fois nettoyé, vous pouvez remplacer l'**Embout**.



- Faites attention lorsque vous accédez à la **Chambre Chauffante** et ne touchez pas les éléments chauffants quand l'appareil fonctionne et se refroidit.

- Ne pas utiliser si des produits de nettoyage ou des désinfectants inflammables, tels que l'alcool isopropylique, ne se sont pas complètement évaporés.

Remplacement des Écrans

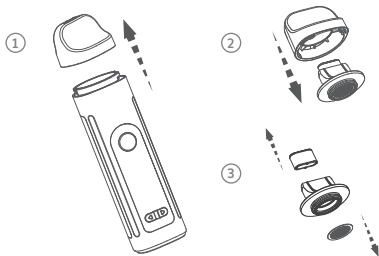

1. Retirez d'abord l'**Embout** premier.
2. Tirez le **Support en Silicone pour Embout** de l'**Extérieur de l'Embout**.
3. Tirez le **Filtre en Céramique pour Embout** et l'utilisé **Écran d'Embout** hors de la **Support en Silicone pour Embout**
4. Insérez le remplacement **Écran d'Embout** et le **Filtre en Céramique pour Embout** dans le **Support en Silicone pour Embout**.
5. Réinsérez le **Support en Silicone pour Embout** dans l'**Extérieur de l'Embout**.



Modification des Paramètres par Défaut

Réglage de la Valeur Cible session Minuterie

Tenir le **Bouton d'Alimentation** pendant 3 secondes, alors que votre MILATRON™ est allumé, fera sauter le curseur sur la **Valeur Cible session Minuterie**. Appuyez sur les **Boutons +/-** pour régler le temps en secondes. La minuterie est réglable entre 3 minutes (180 s) et 6 minutes (360 s) par pas de 30 secondes.

Changement de L'Unité de Température

En maintenant le **Bouton d'Alimentation** et le **Bouton -** pendant 3 secondes, vous basculez entre les unités de température Celsius [°C] et Fahrenheit [°F].

Changement de l'Orientation de l'Écran

En maintenant le **Bouton d'Alimentation** et le **Bouton +** pendant 3 secondes, vous inversez l'orientation d'**Écran OLED**.

Dépannage



Erreur	Cause Potentielle	Solution
Le MILATRON™ ne s'allume pas.	L'appareil n'est pas chargé.	<ul style="list-style-type: none">• Vérifiez que la batterie a été chargée.• Vérifiez si le Câble USB-C a été correctement inséré dans le Port USB-C de l'appareil et dans l'adaptateur mural pendant le chargement.• Vérifiez si l'adaptateur mural a été correctement

		inséré pendant le chargement.
L'appareil ne fonctionne toujours pas après avoir essayé de le recharger.	L'appareil est défectueux.	Veillez contacter le service clientèle immédiatement.



Si les erreurs (colonne *Erreur*) décrites ici ne peuvent être résolues par les mesures recommandées (colonne *Solution*), ou si une erreur non décrite survient, veuillez débrancher immédiatement l'appareil et contacter le service clientèle.

Ne pas démonter l'appareil et manipuler ses composants internes, même en cas de dysfonctionnement de l'appareil. Nous vous recommandons de contacter le service après-vente. L'appareil ne doit être ouvert que par un personnel de service qualifié utilisant des outils adéquats afin d'éviter d'endommager l'appareil. Toute tentative visant à démonter ou à ouvrir l'appareil annulera la garantie limitée.

Garantie

TRONIAN™ adhère à des normes de contrôle de qualité strictes et ne propose que des produits haut de gamme qui sont rigoureusement testés. En cas de détérioration de la qualité ou de défauts des produits TRONIAN™, les conditions de garantie suivantes s'appliquent.

Garantie Restreinte

Le MILATRON™ a une garantie restreinte de douze (12) mois sur le matériel et est couvert par une garantie contre tout défaut de matériel et de fabrication. Pour vérifier la date d'achat au détail par le client initial, une preuve

d'achat est requise de la part d'un détaillant agréé. À sa discrétion et dans les limites autorisées par la loi, Thermodyne Systems (TRONIAN™) échangera le produit avec un autre qui sera neuf, remis à neuf ou doté de fonctionnalités similaires, si le produit présente des défauts mécaniques et qu'une réclamation est déposée pendant la période de garantie. La période de garantie commence à la date d'achat au détail et ne reprend pas après une réclamation au titre de la garantie.

Tous les produits soumis à la garantie deviennent la propriété de TRONIAN™. Le client prend en charge les frais d'expédition en vue d'obtenir un soutien pour la garantie. En cas de problème avec votre produit, envoyez un courriel à info@tronian.com et un conseiller du service à la clientèle vous contactera dès que possible pour résoudre le problème et trouver la meilleure solution.

Exclusions et Restrictions

La garantie restreinte s'applique uniquement aux appareils fabriqués par Thermodyne Systems (TRONIAN™) qui peuvent être identifiés par la marque de commerce, le nom commercial ou le logo "TRONIAN" qui y est apposé, et qui ont été achetés chez un détaillant agréé qui est lui-même approvisionné par un distributeur agréé.

TRONIAN™ n'assume aucune responsabilité pour les dommages résultant du non-respect du mode d'emploi.

La garantie restreinte ne s'applique pas aux situations suivantes :

- La dégradation normale des performances des matériaux.
- La dégradation naturelle des batteries.
- Les pièces vulnérables à l'usure. Les pièces d'usure du MILATRON™ sont l'embout, y compris tous ses composants : le filtre en céramique pour embout, l'écran de l'embout, le filtre en céramique de l'embout et l'extérieur de l'embout, ainsi que l'outil d'emballage, la brosse et le câble USB-C.
- Tout dommage dû à la négligence de l'utilisateur ou toute utilisation inappropriée.
- Tout cas impliquant un démontage, une altération ou

un accès intentionnel aux composants internes du produit.

- Une pièce ou un produit qui a été modifié dans le but d'en changer la capacité ou la fonctionnalité.
- Des dommages causés par l'utilisation de chargeurs ayant une tension et un courant hors normes ; TRONIAN™ recommande d'utiliser un chargeur non supérieur de $5\text{ V} = 2,0\text{ A}$.
- Des dommages causés par l'utilisation du produit en dehors de la fonction prévue telle que décrite par TRONIAN™.
- Des dommages résultant du non-respect du manuel d'instructions.
- Des dommages résultant de liquides, y compris, mais sans s'y limiter, l'eau, les liquides de nettoyage ou l'alcool, versés sur ou dans l'appareil.
- Des dommages esthétiques, y compris, mais sans s'y limiter, les bosses, les éraflures, les déformations et les pièces cassées par l'utilisation du produit.
- Des dommages causés par un abus, une utilisation incorrecte, un accident, une inondation, un incendie, un tremblement de terre ou d'autres causes externes

La batterie au lithium-ion est couverte par une garantie de trois (3) mois à compter de la date d'achat et est protégée contre tout défaut anormal, qui n'est pas considéré comme une dégradation naturelle de la batterie.

Sachez que le logiciel préinstallé sur l'appareil et/ou les versions ultérieures obtenues par des mises à jour ou des mises à niveau vous sont concédés sous licence, ne sont pas vendus et ne peuvent être utilisés que dans le cadre du produit.

La garantie restreinte est non négociable et ne s'applique qu'à l'acheteur initial. Si vous avez acheté le produit par l'intermédiaire d'un revendeur tiers tel que eBay, Kijiji, Craigslist ou tout autre détaillant non autorisé, la garantie restreinte est inapplicable. Les garanties de TRONIAN™ ne s'appliquent qu'aux produits achetés chez un détaillant agréé et approvisionné par un distributeur agréé de TRONIAN™. Pour toute question relative aux

détaillants agréés, veuillez nous contacter.

Politique de Retour

Avant d'acheter le produit qui vous intéresse, veuillez faire des recherches. Aucun remboursement n'est accordé pour les produits neufs, non utilisés et non ouverts, sauf à la discrétion et selon les conditions du détaillant autorisé. Les détails et les conditions de remboursement diffèrent selon le détaillant habilité et doivent être obtenus auprès de son service à la clientèle ou sur son site Web. Si le sceau de garantie est brisé ou si le film plastique est endommagé ou retiré, aucun remboursement ne peut être fait. Les produits achetés chez un détaillant non agréé ne sont pas remboursables sur le site TRONIAN™.

Contrefaçon

Notre engagement à long terme dans la lutte contre les ventes non agréées et les contrefaçons est de garantir la qualité des services de TRONIAN™. TRONIAN™ s'efforce de garantir à ses clients les technologies les plus récentes, une formule attrayante et une assistance de premier ordre.

TRONIAN™ recommande aux consommateurs d'être prudents lorsqu'ils achètent des produits TRONIAN™ auprès de fournisseurs non agréés, car la qualité, la fiabilité et la sécurité de ces produits sont inconnues et, dans certains cas, peuvent exposer le consommateur à des dangers non associés aux produits TRONIAN™ authentiques.

TRONIAN™ dispose d'une équipe dévouée qui surveille et inspecte activement les fournisseurs non autorisés et les auteurs de contrefaçons afin de protéger les clients et les partenaires commerciaux. En effet, de nombreuses personnes ne comprennent pas la portée mondiale de la contrefaçon ou le cercle vicieux auquel elles contribuent en achetant des produits contrefaits. En démasquant les auteurs de contrefaçons et en simplifiant les actions en justice contre ces personnes, nous croyons que nous apportons notre contribution.

Bien que TRONIAN™ s'engage à aider les victimes de contrefaçons, nous ne pouvons pas rembourser les sommes ayant servi à l'achat de produits contrefaits, car

ceux-ci n'ont pas été achetés sur TRONIAN™. Nous ne pouvons pas non plus apporter notre aide pour résoudre les litiges, notamment par le biais de PayPal ou de remboursements de cartes de crédit.

Contactez le service d'assistance TRONIAN™ pour en savoir plus sur les fournisseurs agréés, car il y a de fortes chances que tout produit acheté en dehors de notre réseau de vente exclusif soit contrefait et ne soit pas couvert par notre garantie.

Recyclage et Élimination

Le MILATRON™ est équipé d'une batterie au lithium-ion qui doit être recyclée et éliminée conformément aux exigences locales afin de prévenir tout dommage potentiel à l'environnement et à la santé humaine. Le MILATRON™ est équipé d'une batterie lithium-ion rechargeable intégrée qui doit être déchargée avant d'être éliminée.

Élimination des Composants Électroniques



Le symbole sur le produit, les accessoires ou l'emballage indique que cet appareil ne doit pas être traité comme des déchets municipaux non triés, mais doit être collecté séparément ! Si vous résidez dans un pays de l'Union européenne ou tout autre pays qui dispose d'un système de collecte spécifique pour les déchets d'équipements électriques et électroniques, vous devez envoyer cet appareil à un centre de collecte pour le recyclage des déchets d'équipements électriques et électroniques. Une élimination adéquate de l'appareil permet d'éviter les risques éventuels pour l'environnement et la santé publique qui pourraient résulter d'un traitement inapproprié des déchets d'équipements. Le recyclage des matériaux contribue à la conservation des ressources naturelles. Par conséquent, ne vous débarrassez pas de vos anciens équipements électriques et électroniques avec les déchets municipaux non triés.

Élimination des Déchets d'Emballage



L'emballage est fabriqué à partir de matériaux respectueux de l'environnement, qui peuvent être éliminés dans les centres de recyclage locaux. En éliminant l'emballage et les déchets de manière appropriée, vous contribuez à éviter les risques éventuels sur l'environnement et la santé publique. Le(s) symbole(s) figurant sur l'emballage peut(vent) indiquer la composition de l'emballage.

Élimination des Piles

Le produit est équipé d'une pile. Les piles ne peuvent être éliminées avec les déchets ménagers habituels. Elles peuvent contenir des métaux lourds toxiques et sont soumises à la réglementation sur les déchets. C'est la raison pour laquelle les piles rechargeables usagées doivent être éliminées dans un point de collecte local.

Description du Produit

Conformité des Produits - Déclaration de Conformité (UE)

Ce produit est conforme à toutes les directives européennes pertinentes (UE). Le produit est conforme à la (aux) directive(s) pertinente(s) suivante(s) :

- Directive compatibilité électromagnétique 2014/30/UE
- Directive RoHS 2011/65/UE (considérant l'annexe II modifiée de la directive (UE) 2015/863)

Spécifications Techniques

Dispositif

	Métrique	Imperial
Température de Fonctionnement	5 °C - 40 °C	41 °F - 104 °F

Températures d'Évaporation (Contrôle Précis de la Température)	160 °C - 240 °C	320 °F - 464 °F
Capacité de la Batterie	2300 mAh	
Taille	3,0 cm x 3,0 cm x 11,4 cm	1,18 in x 1,18 in x 4,49 in
Poids	Environ 130 g	Environ 0,29 lb

Sous réserve de modifications techniques.

Entrée de Charge pour l'Appareil

Tension d'Entrée	5 V DC
Ampérage d'Entrée	2 A
Consommation d'Énergie	10 W

Sous réserve de modifications techniques.

Fabricant

Pour toute question concernant l'appareil, les problèmes techniques, les demandes de garantie ou l'élimination de l'appareil, il est conseillé de contacter l'une des adresses suivantes :

Thermodyne Systems

11 Progress Ave. #17,
Toronto, ON, M1P 4S7,
CANADA

Thermodyne Systems GmbH

Esperantostr. 8b
70197 Stuttgart
GERMANY

Commentaires

Si vous avez des commentaires à formuler sur nos produits, y compris sur tout article livré avec eux, ou sur le manuel d'utilisation, vous pouvez envoyer un courriel à info@tronian.com. Vos commentaires sont les bienvenus !

Explication des Symboles sur l'Emballage, l'Appareil et dans le Manuel

Marquage	Déclaration
	Conformité Européenne - Cet appareil est conforme aux normes de santé, de sécurité et de protection de l'environnement applicables aux produits pouvant être vendus dans l'Espace économique européen.
	UK Conformity Assessed (UKCA) - Le produit est conforme aux exigences applicables aux produits vendus en Grande-Bretagne.
	Waste of Electrical and Electronic Equipment (WEEE Directive) - Cet appareil est considéré comme un déchet électrique ou électronique et ne doit pas être traité comme un déchet ménager. L'appareil doit être éliminé par l'intermédiaire d'un point de collecte municipal des DEEE.
	Le produit est conforme à la réglementation en matière d'élimination et de recyclage.
	Veuillez lire et comprendre le manuel d'instructions.

DEUTSCH – BEDIENUNGSANLEITUNG

Lieferumfang

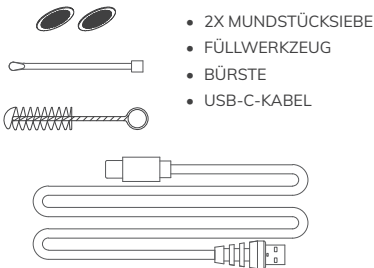
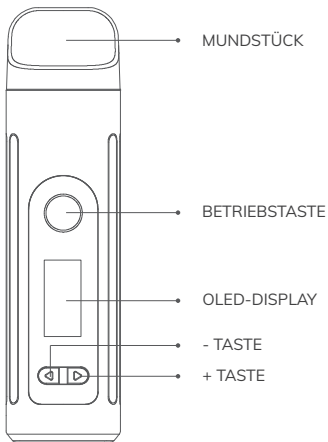

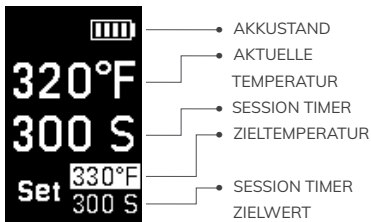
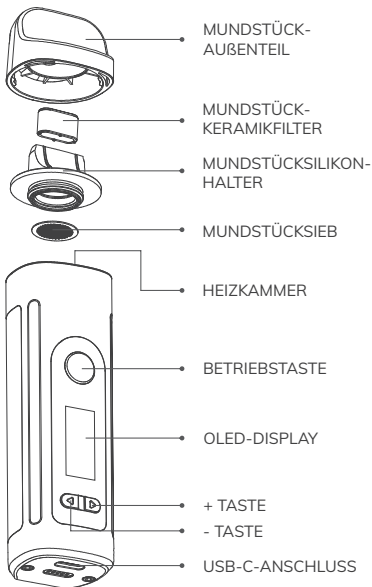

Haftungsausschluss

TRONIAN™ gibt keine Zusicherungen oder Garantien in Bezug auf diese Bedienungsanleitung und beschränkt, soweit gesetzlich zulässig, ausdrücklich seine Haftung für die Verletzung von Garantien, die möglicherweise durch den Ersatz dieser Bedienungsanleitung durch eine andere entsteht. Darüber hinaus behält sich TRONIAN™ das Recht vor, diese Bedienungsanleitung jederzeit zu überarbeiten, ohne dass eine Verpflichtung entsteht über diese Überarbeitung zu informieren.

TRONIAN™ ist nicht für Sachschäden oder Schäden an Leib und Leben verantwortlich, die bei unsachgemäßem, zweckfremdem oder leichtfertigem Gebrauch, oder durch im Widerspruch zu den Anweisungen in der Bedienungsanleitung stehendem Gebrauch, durch das Gerät hervorgerufen werden können.

Der MILATRON™ ist kein Medizinprodukt und kann nicht zur Diagnose oder Therapie von Erkrankungen oder Leiden eingesetzt werden.

Der MILATRON™ ist kein Hilfsmittel zur Raucherentwöhnung.

Wenn Sie unter einer Erkrankung leiden, dann wenden Sie sich an ihren Arzt oder Apotheker bevor Sie den MILATRON™ verwenden.

Der MILATRON™ ist nicht dafür ausgelegt mit illegalen, medizinischen oder unregulierten Substanzen verwendet zu werden. Jede nicht bestimmungsgemäße Anwendung dieses Produktes führt zum Erlöschen der eingeschränkten Garantie.

Dieses Dokument enthält allgemeine Beschreibungen bzw. Leistungsmerkmale für MILATRON™ und gegebenenfalls zusätzlich enthaltenen Teile. Inhalte dieser Bedienungsanleitung setzen keine Regeln oder Bestimmung der Eignung oder Zuverlässigkeit für die Nutzung des MILATRON™ außer Kraft, das Gerät darf in diesen Fällen nicht verwendet werden. Es ist die Pflicht eines jeden solchen Anwenders, eine angemessene und vollständige Risikoanalyse, Bewertung und Prüfung der Produkte in Bezug auf die jeweilige spezifische Anwendung durchzuführen. Weder Thermodyne

Systems (TRONIAN™) noch eine seiner verbundenen Unternehmen oder Tochtergesellschaften sind verantwortlich oder haftbar für den Missbrauch der hierin enthaltenen Informationen. Wenn Sie Verbesserungs- oder Änderungsvorschläge haben oder Fehler in dieser Bedienungsanleitung gefunden haben, benachrichtigen Sie uns bitte.

Bei der Verwendung dieses Produkts müssen alle einschlägigen staatlichen, regionalen und lokalen Sicherheitsvorschriften beachtet werden. Aus Sicherheitsgründen dürfen Reparaturen an Komponenten nur vom Hersteller durchgeführt werden.

Zeichenerklärung

Lesen Sie die Bedienungsanleitung vollständig vor der ersten Nutzung des Gerätes. Nichtbefolgen kann zu schweren Verletzungen oder sogar dem Tod führen. Befolgen Sie die Anweisungen gewissenhaft, diese sind von hoher Wichtigkeit bei der Nutzung und Wartung des Gerätes. Stellen Sie sicher, dass ausschließlich Personen, die sich mit den Anweisungen und Warnhinweisen dieser Bedienungsanleitung auseinandergesetzt haben, dieses Gerät bedienen. Bewahren Sie diese Bedienungsanleitung mit den enthaltenen Sicherheitshinweise für die Zukunft auf und geben sie an die zukünftigen Nutzer weiter. Die aktuelle Ausführung der Bedienungsanleitung kann unter www.tronian.com heruntergeladen werden.

Zeichenerklärung Warn- und Sicherheitshinweise

Warnhinweis



Um Verletzungen vorzubeugen, müssen die mit diesem Symbol gekennzeichneten Anweisungen befolgt werden.

Sicherheitshinweis



Um Schäden am Gerät oder Teilen, und etwaigen daraus resultierenden Schäden für Leib und Leben, zu vermeiden, müssen die mit diesem Symbol gekennzeichneten Anweisungen befolgt werden.

Sicherheits- und Warnhinweise



Lesen Sie die Bedienungsanleitung vollständig vor der ersten Nutzung des Gerätes. Nichtbefolgen kann zu schweren Verletzungen oder sogar dem Tod führen.

Befolgen Sie bei Nutzung und Wartung immer die Anweisungen dieser Bedienungsanleitung.

- Verwenden Sie ausschließlich Originalersatzteile und -zubehör.
- Verwenden Sie die empfohlenen Kräuter und Pflanzenteile. Anderes Material kann zum Brand des Gerätes oder zur Vergiftung des Nutzers führen.
- Bewahren Sie den MILATRON™ außerhalb der Reichweite von Kindern und Haustieren auf.
- Teile des Geräts können bei normalem Gebrauch HEIß werden. Öffnen Sie das Gerät nur mit Vorsicht und berühren Sie die Heizkammer während des Gebrauchs und Abkühlens nicht.
- Schließen Sie den MILATRON™ nicht direkt nach Gebrauch, bzw. solange das Gerät noch warm ist, an das Stromnetz an.
- Legen Sie das Gerät nicht auf Oberflächen, welche wärmeisolierend wirken und den Temperaturanstieg des Gerätes nicht ableiten (das Gerät darf nicht auf Betten, Liegen, Kissen, Kleidung, usw. geladen oder abgelegt werden, solange es noch warm von der Nutzung ist) und decken Sie das Gerät nicht ab.

- Lagern Sie das Gerät nicht in der Nähe von Wärmequellen.
- Setzen Sie das Gerät keinen extremen Temperaturen aus. Kondensation von Feuchtigkeit kann die Funktion des Gerätes einschränken, oder im schlimmsten Fall das Gerät unbrauchbar machen.
- Den MILATRON™ nicht Feuchtigkeit aussetzen oder nass werden lassen.
- Den MILATRON™ nicht für längere Zeit intensivem Sonnenlicht aussetzen.
- Öffnen oder berühren Sie keine internen Bauteile, solange das Gerät eingeschaltet, heiß oder in Gebrauch ist.
- Das Gerät für die Wartung vom Stromnetz entfernen.
- Interne Komponenten und Bauteile dürfen nicht ausgebaut, zerlegt oder manipuliert werden.
- Verwenden Sie kein beschädigtes oder manipuliertes Gerät.
- Das Gerät nicht unbeaufsichtigt betreiben.
- Verwenden Sie das Gerät nur in seiner vorhergesehenen Art und Weise.
- Nicht in der Nähe von brennbaren Stoffen, wie Papier, Vorhängen oder Tischdecken verwenden.
- Nicht in explosiven Gemischen oder Atmosphären verwenden.
- Nicht verwenden solange entzündliche Reinigungs- oder Desinfektionsmittel, wie beispielsweise Isopropanol, noch nicht vollständig verdunstet sind.
- Verwenden Sie den MILATRON™ nicht, falls das Gerät in eine Flüssigkeit eingetaucht oder nass wurde.
- Verwenden Sie zum Aufladen des Geräts keine beschädigten Ladegeräte (auch keine beschädigten Adapter, nichts mit ausgefransten Drähten, usw.).
- Vermeiden Sie jegliches Verbiegen der Kabel am Gerät.
- Ein beschädigtes Gerät darf nicht geladen werden.

- Verwenden Sie kein Ladegerät mit nicht standardmäßigen Spannungs- und Stromnennwerten. Verwenden Sie ein Ladegerät mit einem Nennwert von nicht mehr als 5 V = 2,0 A, das allen gegenwärtigen gesetzlichen Anforderungen entspricht.

Gesundheitliche Hinweise

- Überwachen Sie ihre Symptome vor und nach der Anwendung und konsultieren Sie ihren Arzt oder Apotheker falls Sie Fragen oder Bedenken haben.
- Nicht zu verwenden bei Erkrankungen der Atemwege oder der Lungen. Die Inhalation von Dampf kann Husten und Hustenreiz auslösen.

Zweckbestimmung

Das Produkt ist zum Verdampfen von flüchtigen Inhaltsstoffen von Kräutern konzipiert. Das Gerät führt thermisch zur Erzeugung, bzw. Freisetzung flüchtiger Inhaltsstoffe, wie etwa Aromen und Düften, die anschließend eingeatmet werden können. Hierzu muss eine Temperatureinstellung des Gerätes gewählt werden, die mindestens eine Temperatur erzeugt, wie sie in der Spalte *Temperatureinstellung* ausgewiesen ist, um die flüchtigen Inhaltsstoffe freisetzen zu können.

Nachfolgend aufgeführte Kräuter sind, neben ähnlichen Kräutern, zum Verdampfen mit dem MILATRON™ geeignet.

Das Gerät ist ausschließlich für die beschriebene Nutzung vorgesehen. Nutzung außerhalb des hier beschriebenen Rahmens kann ein Gesundheitsrisiko darstellen.

Übersicht über geeignete Kräuter

Pflanzenbezeichnung	Botanische Name	Verwendeter Pflanzenteil	Temperatureinstellung
Zitronenmelisse	<i>Melissa officinalis</i>	Blätter	142 °C (288 °F)
Pfefferminze	<i>Mentha x piperita</i>	Blätter	160 °C (320 °F)
Lavendel	<i>Lavandula angustifolia</i>	Blüten	130 °C (266 °F)
Salbei	<i>Salvia officinalis</i>	Blätter	190 °C (374 °F)
Thymian	<i>Thymus vulgaris</i>	Kraut	190 °C (374 °F)
Kamille	<i>Matriarca chamomilla</i>	Blüten	190 °C (374 °F)
Hopfen	<i>Humulus lupulus</i>	Zapfen	154 °C (309 °F)
Eukalyptus	<i>Eucalyptus globulus</i>	Blätter	130 °C (266 °F)
Katzenminze	<i>Nepeta cataria</i>	Blätter	150 °C (302 °F)



Bei gesundheitlichen Effekten wenden Sie sich bitte an Ihren Arzt oder Apotheker. Es kann in seltenen Fällen vorkommen, dass eine Pflanze allergische Reaktionen auslöst. In diesem Fall ist dringend davon abzuraten, diese Pflanze weiter anzuwenden.

Wir empfehlen nur die Verwendung von Pflanzenmaterial von geprüfter Qualität. Echtheit, Reinheit und Abwesenheit von Krankheitserregern werden bei geprüfter Arzneibuchqualität des Pflanzenmaterials, etwa nach Europäischem Arzneibuch oder United States Pharmacopoeia, wie sie in Apotheken erhältlich ist, geprüft.

Wir empfehlen die Verwendung des Inhalators entsprechend der Gebrauchsanweisung, um eine optimale Anwendung der Pflanzen zu gewährleisten. Das Gerät ist nicht von der FDA zugelassen.

Verwendung des Gerätes

Ladevorgang

Um Ihren MILATRON™ aufzuladen, stecken Sie das mitgelieferte **USB-C-Kabel** in den **USB-C-Anschluss** und schließen Sie das andere Ende an ein Netzteil oder einen Computer an. Das Ladesymbol erscheint während des Ladevorgangs auf dem **OLED-Display**. Sobald das Ladesymbol auf dem **OLED-Display** einen vollen Akku anzeigt, ist das Gerät vollständig aufgeladen. Ziehen Sie das **USB-C-Kabel** ab und verwenden Sie es weiter.

Symbol	Akkustand	Akkufüllung in %
	Voller Akku Wenn das Gerät noch eingesteckt ist, ist es an der Zeit, es vom Stromnetz zu trennen.	100%





- Verwenden Sie kein Ladegerät mit nicht standardmäßigen Spannungs- und Stromnennwerten. Verwenden Sie ein Ladegerät mit einem Nennwert von nicht mehr als 5 V = 2,0 A, das allen gegenwärtigen gesetzlichen Anforderungen



entspricht.

- Verwenden Sie zum Aufladen des Geräts keine beschädigten Ladegeräte (auch keine beschädigten Adapter, nichts mit ausgefranzten Drähten, usw.).
- Vermeiden Sie jegliches Verbiegen der Kabel am Gerät.
- Ein beschädigtes Gerät darf nicht geladen werden.
- Schließen Sie den MILATRON™ nicht direkt nach Gebrauch, bzw. solange das Gerät noch warm ist, an das Stromnetz an.
- Legen Sie das Gerät nicht auf Oberflächen, welche wärmeisolierend wirken und den Temperaturanstieg des Gerätes nicht ableiten (das Gerät darf nicht auf Betten, Liegen, Kissen, Kleidung, usw. geladen oder abgelegt werden, solange es noch warm von der Nutzung ist) und decken Sie das Gerät nicht ab.

Akkustand

Durch kurzes Drücken der **Betriebstaste** bei ausgeschaltetem Gerät wird der **Akkustand** auf dem **OLED-Display** angezeigt. Außerdem wird der **Akkustand** während des Betriebs des Geräts in der oberen rechten Ecke des **OLED-Displays** angezeigt.

Symbol	Akkustand
	100% - Voller Akku Wenn das Gerät noch eingesteckt ist, ist es an der Zeit, es vom Stromnetz zu trennen.
	75%
	50%

	25%
	3% - Niedriger Akkustand Es ist an der Zeit den Akku aufzuladen.

Empfehlungen vor der Inbetriebnahme des Gerätes

- Den Akku vor der ersten Verwendung vollständig laden.
- Führen Sie vor der ersten Verwendung eine Pyrolyse zum Entfernen etwaiger Rückstände der Fertigung durch. Für einen vollständigen Zyklus wird hierzu das Gerät mit höchster Leistung oder der höchsten Temperatur aufgeheizt.

Einfüllen des Materials

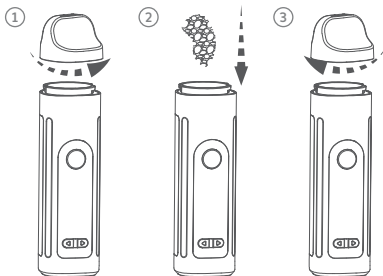

1. Durch Drehen des **Mundstücks** gegen den Uhrzeigersinn gelangen Sie an die **Heizkammer**, um Ihr Material einzufüllen.
2. Füllen Sie Ihr Material locker in die **Heizkammer** ein. Bei Bedarf können Sie das mitgelieferte **Füllwerkzeug** verwenden.
3. Bringen Sie das **Mundstück** wieder an und drehen Sie es im Uhrzeigersinn, um es zu verriegeln.



- Bewahren Sie den MILATRON™ außerhalb der Reichweite von Kindern und Haustieren auf.
- Teile des Geräts können bei normalem Gebrauch **HEIß** werden. Öffnen Sie das Gerät nur mit Vorsicht und berühren Sie die **Heizkammer** während des Gebrauchs und Abkühlens nicht.

Anwendung

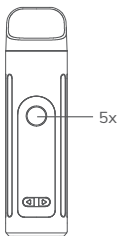

Drücken Sie die **Betriebstaste** 5x schnell hintereinander, um das Gerät ein- oder auszuschalten. Während des Ein- und Ausschaltens wird der TRONIAN™-Startbildschirm angezeigt. Das Gerät heizt automatisch auf die **Zieltemperatur** auf.

Sobald das Gerät betriebsbereit ist, werden der **Akkustand**, die **Aktuelle Temperatur**, der **Session Timer**, die **Zieltemperatur** und der **Session Timer Zielwert** auf dem **OLED-Display** angezeigt. Mit den **+/- Tasten** können Sie die **Zieltemperatur** auf Ihre Wunschtemperatur einstellen. Sobald die **Zieltemperatur** erreicht wurde, vibriert das Gerät.

Nun, da Ihr MILATRON™ bereit ist, können Sie mit dem Genuss Ihres Materials beginnen. Wir empfehlen, sanft zu inhalieren, um die besten Ergebnisse zu erzielen.



- Verwenden Sie die empfohlenen Kräuter und Pflanzenteile. Anderes Material kann zum Brand des Gerätes oder zur Vergiftung des Nutzers führen.
- Nicht zu verwenden bei Erkrankungen der Atemwege oder der Lungen. Die Inhalation von Dampf kann Husten und Hustenreiz auslösen.

Wartung

Reinigung der Heizkammer

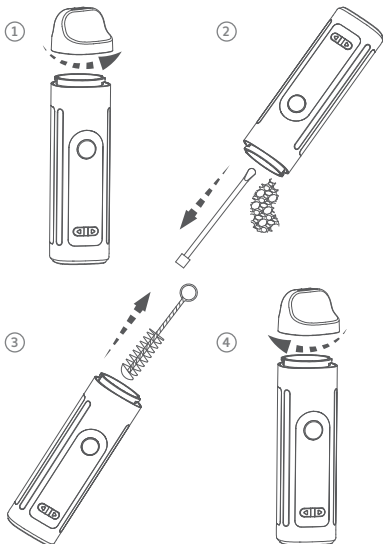

1. Entfernen Sie zuerst das **Mundstück**.
2. Befreien Sie die **Heizkammer** vollständig von Materialresten. Bei Bedarf können Sie das mitgelieferte **Füllwerkzeug** verwenden.
3. Bei hartnäckigeren Verschmutzungen können Sie auch die mitgelieferte **Bürste** verwenden.
4. Sobald das **Mundstück** sauber ist, können Sie es wieder anbringen.



- Öffnen Sie das Gerät nur mit Vorsicht und berühren Sie die **Heizkammer** während des Gebrauchs und Abkühlens nicht.
- Nicht verwenden solange entzündliche Reinigungs- oder Desinfektionsmittel, wie beispielsweise Isopropanol, noch nicht vollständig verdunstet sind.

Ersetzen der Siebe



1. Entfernen Sie zuerst das **Mundstück**.
2. Ziehen Sie den **Mundstücksilikonhalter** vom **Mundstückaußenteil** ab.
3. Ziehen Sie den **Mundstückkeramikfilter** und das gebrauchte **Mundstücksieb** aus dem **Mundstücksilikonhalter**.
4. Setzen Sie das neue **Mundstücksieb** wieder in den

Mundstücksilikonhalter ein.

5. Setzen Sie den **Mundstücksilikonhalter** wieder in das **Mundstückaußenteil** ein.



Änderung der Grundeinstellungen

Einstellen des Session Timer Zielwertes

Wenn Sie die **Betriebstaste** 3 Sekunden lang gedrückt halten, während Ihr MILATRON™ eingeschaltet ist, springt der Cursor auf den **Session Timer Zielwert**. Drücken Sie die **+/- Tasten**, um die Zeit in Sekunden einstellen zu können. Der Timer ist in 30-Sekunden-Schritten zwischen 3 Minuten (180 s) und 6 Minuten (360 s) einstellbar.

Wechseln der Temperatureinheit

Wenn Sie die **Betriebstaste** und die **- Taste** 3 Sekunden lang gedrückt halten, schalten Sie zwischen den Temperatureinheiten Celsius [°C] und Fahrenheit [°F] um.

Wechseln der Bildschirmausrichtung

Wenn Sie die **Betriebstaste** und die **+ Taste** 3 Sekunden lang gedrückt halten, ändert sich die Ausrichtung des **OLED-Displays**.

Betriebsstörungen



Fehler	Möglicher Grund	Lösung
Der MILATRON™ lässt sich nicht anstellen.	Das Gerät ist nicht aufgeladen.	<ul style="list-style-type: none">Überprüfen Sie ob der Akku aufgeladen ist.

		<ul style="list-style-type: none"> • Überprüfen Sie ob das USB-C-Kabel korrekt in den Ladestecker und den USB-C-Anschluss des Gerätes eingesteckt wurde. • Überprüfen Sie ob der Ladestecker korrekt in die Steckdose eingesteckt wurde.
Das Gerät lässt sich nach dem Laden nicht anstellen.	Das Gerät ist defekt.	Setzen Sie sich unverzüglich mit dem Kundendienst in Verbindung.



Falls Fehler (Spalte *Fehler*) auftreten sollten, die nicht mit den Lösungen aus der Tabelle (Spalte *Lösung*) gelöst werden können, oder ein Fehler tritt auf, der nicht beschrieben ist, so setzen Sie sich bitte unverzüglich mit dem Kundendienst in Verbindung.

Interne Komponenten und Bauteile dürfen nicht ausgebaut, zerlegt oder manipuliert werden, sogar für den Fall, dass eine Fehlfunktion des Gerätes vorliegt. Wir empfehlen die Kontaktaufnahme mit dem Kundendienst. Das Gerät darf nur von qualifizierten Technikern geöffnet werden, die passende Werkzeuge einsetzen um Schaden am Gerät zu vermeiden. Jeder Versuch das Gerät eigenständig zu öffnen führt zum Erlöschen der eingeschränkten Garantie.

Garantie

TRONIAN™ hält sich an strenge Qualitätskontrollstandards und bringt nur hochwertige und streng geprüfte Produkte in den Umlauf. Im Falle von Qualitäts-

mängeln oder Defekt eines Produktes von TRONIAN™ gelten folgenden Garantiebedingungen.

Eingeschränkte Garantie

Das Modell MILATRON™ hat eine eingeschränkte Garantie von zwölf (12) Monaten. Davon eingeschlossen sind Material- und Verarbeitungsfehler. Um das Datum des Kaufs zu belegen, ist die Vorlage eines Kaufnachweises in Form eines gültigen Belegs erforderlich. Wenn das Produkt mechanische Defekte aufweist und innerhalb des Garantiezeitraums reklamiert wird, tauscht Thermodyne Systems (TRONIAN™) das Produkt nach eigenem Ermessen und im gesetzlich zulässigen Umfang gegen ein neues, überholtes oder funktionell gleichwertiges Produkt aus. Der Garantiezeitraum beginnt mit Datum des Kaufs und beginnt nicht erneut mit Eintreten des Garantiefalls.

Alle Produkte, die unter Garantie reklamiert, gehen in das Eigentum von TRONIAN™ über. Der Kunde übernimmt die Versandkosten für den Garantiesupport. Wenn Sie Probleme mit Ihrem Produkt haben, senden Sie eine E-Mail an info@tronian.com. Ein Kundendienstmitarbeiter wird sich zeitnah mit Ihnen in Verbindung setzen, um das Problem zu lösen und die beste Lösung zu finden.

Einschränkungen und Ausschlüsse

Diese eingeschränkte Garantie gilt nur für von Thermodyne Systems (TRONIAN™) hergestellte Geräte, die durch das „TRONIAN“-Warenzeichen, den Handelsnamen oder das Logo gekennzeichnet sind und bei einem autorisierten Händler gekauft und durch einen autorisierten Distributor bereitgestellt wurden.

TRONIAN™ übernimmt keine Haftung für Schäden, die sich aus der Nichtbeachtung der Bedienungsanleitung ergeben.

Die eingeschränkte Garantie greift nicht in folgenden Fällen:

- Durch den normalen Gebrauch hervorgerufene Verschleißerscheinungen an Material, Verschleißteilen und Akkus.

- Abnahme der Akkukapazität im üblichen Rahmen
- Bei Verschleißteilen. Verschleißteile für den MILATRON™ sind das Mundstück mit all seinen Komponenten, dem Mundstücksilikonhalter, dem Mundstücksieb, dem Mundstückkeramikfilter und dem Mundstückaußenteil, sowie das Füllwerkzeug, die Bürste und das USB-C-Kabel.
- Gebraucherscheinungen, welche durch die Nachlässigkeit des Benutzers oder unsachgemäßen Gebrauch entstanden sind.
- Freilegen, absichtlich Zerlegen oder in irgendeiner Weise Verändern von internen Komponenten und Bauteilen.
- Wenn ein Bauteil oder das gesamte Produkt verändert wurde, um dessen Funktionalität zu modifizieren.
- Schäden die durch die Verwendung von Ladegeräten mit nicht üblichen Spannungs- und Stromnennwerten verursacht werden; TRONIAN™ empfiehlt die Verwendung eines Ladegeräts mit Nennwerten nicht höher als 5 V = 2,0 A.
- Schäden, die durch die Verwendung des Produkts außerhalb der vorgesehenen Anwendung, wie von TRONIAN™ beschrieben, verursacht werden.
- Schäden durch die Nichteinhaltung der in der Bedienungsanleitung beschriebenen Verwendung des Produktes.
- Schäden am Gerät durch Über- oder Eingießen von Flüssigkeiten, einschließlich, aber nicht beschränkt auf Wasser, Reinigungslösungen oder Alkohol
- Ästhetische Schäden, einschließlich, aber nicht beschränkt auf Beulen, Kratzer, Verformungen und beschädigte Teile, die durch den Gebrauch des Produkts entstanden sind.
- Schäden die durch unsachgemäßen Gebrauch, Unfall, Überschwemmung, Feuer, Erdbeben oder andere externe Ursachen verursacht wurden.

Der Lithium-Ionen-Akku unterliegt für einen Zeitraum

von drei (3) Monaten, ab Kaufdatum im Einzelhandel, der Garantie. Die Garantie greift bei Defekten, die nicht als übliche Alterung des Akkus angesehen werden können.

Bitte beachten Sie, dass die auf dem Gerät vorinstallierte Software und/oder spätere Iterationen durch Updates oder Upgrades für Sie lizenziert sind. Sie ist nur zur Verwendung als Teil des Produktes bestimmt.

Die eingeschränkte Garantie ist nicht übertragbar und gilt nur für den ursprünglichen Käufer. Wenn Sie das Produkt über einen Drittanbieter wie eBay, Kijiji, Craigslist oder einen anderen nicht autorisierten Einzelhändler gekauft haben, gilt diese eingeschränkte Garantie nicht. Die TRONIAN™ Garantien gelten nur für Produkte, die bei einem autorisierten Einzelhändler gekauft wurden und von einem autorisierten TRONIAN™ Distributor bereitgestellt wurden. Für Anfragen, die sich auf autorisierte Einzelhändler beziehen, wenden Sie sich bitte an uns.

Rückgaberichtlinien

Bitte recherchieren Sie die speziellen Rückgaberichtlinien vor dem Kauf eines jeden Produktes, an welchem Sie interessiert sind. Im Allgemeinen können Rückerstattungen nur für neue, unbenutzte und ungeöffnete Produkte, nach Ermessen und zu den Bedingungen des autorisierten Einzelhändlers in Betracht gezogen werden. Rückerstattungsdetails und -bedingungen sind für jeden autorisierten Einzelhändler unterschiedlich und müssen beim Kundensupport erfragt oder auf der Website des autorisierten Einzelhändlers nachgelesen werden. Es kann keine Rückerstattung erfolgen, wenn die Versiegelung des Gerätes oder die Plastikfolie beschädigt oder entfernt wurde. Produkte, die über einen nicht autorisierten Einzelhändler gekauft wurden, können nicht über TRONIAN™ erstattet werden.

Fälschungen und Nachahmungen

Unser langfristiges Engagement im Kampf gegen unerlaubte Verkäufe und Fälschungen besteht in dem Bestreben, die Qualität der Dienstleistungen und Produkte von TRONIAN™ zu gewährleisten. TRONIAN™ möchte sicherstellen, dass unsere Kunden die neuesten

Technologien, die attraktivsten Designs und einen erstklassigen Support erhalten.

TRONIAN™ rät zur Vorsicht beim Kauf von TRONIAN™ Produkten von nicht autorisierten Distributoren. Die Qualität, Zuverlässigkeit und Sicherheit dieser Produkte können auf diesem Weg nicht gewährleistet werden. In einigen Fällen setzen sich Verbraucher unbekanntem Gefahren aus, welche durch den Kauf bei autorisierten Distributoren vermieden werden können.

TRONIAN™ verfügt über ein engagiertes Team, welches nicht autorisierte Lieferanten und Fälscher aktiv verfolgt und identifiziert, um Kunden und Geschäftspartner zu schützen. Das Ausmaß und die Folgen von Fälschungen, sowie deren Folgen sind vielen Konsumenten nicht klar. Wir bitten Sie, leisten Sie diese Handlungen keinen Vorschub. Indem wir Fälscher aufspüren und rechtliche Schritte gegen diese Unternehmen einleiten, glauben wir einen Teil zur Vermeidung dieser Schäden beizutragen. Helfen auch Sie uns dabei.

Obwohl sich TRONIAN™ für die Hilfe von Opfern von Fälschungen einsetzt, können wir weder Geld zurückerstatten, das für den Kauf von gefälschten Produkten aufgewendet wurde, noch können wir bei der Beilegung von Streitigkeiten helfen. Das schließt auch Prozesse der Rückerstattung über PayPal und Kreditkarte mit ein.

Wenden Sie sich an den Support von TRONIAN™, um mehr über autorisierte Distributoren zu erfahren. Jedes außerhalb unseres exklusiven Vertriebsnetzes gekaufte Produkt hat die Möglichkeit gefälscht und dadurch nicht durch unsere Garantie geschützt zu sein.

Recycling & Entsorgung

Das Modell MILATRON™ enthält einen Lithium-Ionen-Akku und sollte gemäß den örtlichen Vorschriften recycelt und entsorgt werden, um eine mögliche Schädigung der Umwelt und der menschlichen Gesundheit zu verhindern. Das Gerät enthält einen eingebauten wieder aufladbaren Lithium-Ionen-Akku, der vor der Entsorgung entladen werden muss.

Entsorgen von elektronischen Komponenten



Das Symbol auf dem Produkt, Zubehör oder der Verpackung weist darauf hin, dass dieses Gerät nicht im Hausmüll entsorgt werden darf, sondern getrennt gesammelt werden muss! Entsorgen Sie das Gerät über eine Sammelstelle für Recycling von Elektro- und Elektronik-Altgeräten, wenn Sie innerhalb der EU und in anderen europäischen Ländern wohnen, die getrennte Sammelsysteme für Elektro- und Elektronik-Altgeräte betreiben. Durch die ordnungsgemäße Entsorgung des Gerätes tragen Sie dazu bei, mögliche Gefahren für die Umwelt und die öffentliche Gesundheit zu vermeiden, die sonst durch unsachgemäße Behandlung von Altgeräten entstehen könnten. Das Recycling von Materialien trägt zur Schonung der natürlichen Ressourcen bei. Entsorgen Sie deshalb Ihre alten Elektro- und Elektronikgeräte nicht über den Hausmüll.

Entsorgung der Verpackung



Die Verpackung besteht aus umweltverträglichen Materialien, die Sie über Ihre örtlichen Recyclingstellen entsorgen können. Durch die ordnungsgemäße Entsorgung der Verpackung und des Verpackungsaßfalls tragen Sie dazu bei, mögliche Gefahren für die Umwelt und die öffentliche Gesundheit zu vermeiden. Das/die Symbol(e) auf der Verpackung kann/können die Zusammensetzung der Verpackung angeben.

Entsorgung des Akkus

Das Produkt enthält einen Akku. Akkus dürfen nicht über den normalen Hausmüll entsorgt werden. Sie können giftige Schwermetalle enthalten und unterliegen den Abfallvorschriften. Entsorgen Sie deshalb gebrauchte Akkus bei einer örtlichen Sammelstelle.

Produktbeschreibung

Produktkonformität - Konformitätserklärung (EU)

Dieses Produkt entspricht allen relevanten europäischen Richtlinien (EU). Das Produkt ist konform mit der/den folgenden relevanten Richtlinie(n):

- Richtlinie 2014/30/EU über die elektromagnetische Verträglichkeit
- RoHS-Richtlinie 2011/65/EU (entsprechend geänder-tem Annex II nach Richtlinie (EU) 2015/863)

Technische Daten

Gerät

	Metrisch	Angelsächsisch
Betriebs-temperatur	5 °C - 40 °C	41 °F - 104 °F
Verdampfungs-temperatur (Gradgenaue Temperatureinstellung)	160 °C - 240 °C	320 °F - 464 °F
Akkukapazität	2300 mAh	
Abmessungen	3,0 cm x 3,0 cm x 11,4 cm	1,18 in x 1,18 in x 4,49 in
Gewicht	ca. 130 g	ca. 0,29 lb

Technische Änderungen vorbehalten.

Ladekennzahlen für das Gerät

Eingangsspannung	5 V DC
Eingangsstrom	2 A
Leistungsaufnahme	10 W

Technische Änderungen vorbehalten.

Hersteller

Bei Fragen zum Produkt, technischen Problemen, Garantiefällen oder bei Fragen zur Entsorgung des Produktes empfehlen wir die Kontaktaufnahme mit dem Hersteller:

Thermodyne Systems

11 Progress Ave. #17,
Toronto, ON, M1P 4S7,
CANADA

Thermodyne Systems GmbH

Esperantostr. 8b
70197 Stuttgart
GERMANY

Feedback

Falls Sie Rückmeldung zu unseren Produkten, einschließlich des Zubehörs, oder der Bedienungsanleitung geben wollen, dann senden Sie gerne eine E-Mail an info@tronian.com. Wir bedanken uns ausdrücklich für das Feedback.

Zeichenerklärung der Symbole auf der Verpackung, dem Gerät und der Bedienungsanleitung

Markierung	Aussage
	Conformité Européenne - Dieses Gerät entspricht den Gesundheits-, Sicherheits- und Umweltschutznormen für Produkte, die innerhalb des Europäischen Wirtschaftsraumes verkauft werden dürfen.
	UK Conformity Assessed (UKCA) - Das Produkt entspricht den geltenden Anforderungen für Produkte, die in Großbritannien verkauft werden dürfen.
	Waste of Electrical and Electronic Equipment (WEEE Directive) - Dieses Gerät gilt als elektrischer oder elektronischer Abfall und darf nicht als Hausmüll behandelt werden. Das Gerät sollte über eine kommunale Sammelstelle für WEEE entsorgt werden.
	Das Produkt erfüllt die gesetzlichen Anforderungen für Entsorgung und Recycling.
	Lesen Sie die Bedienungsanleitung vor der Nutzung des Gerätes.

ESPAÑOL – GUÍA DE REFERENCIA RÁPIDA

Contenido dentro de la Caja

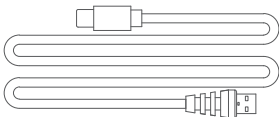
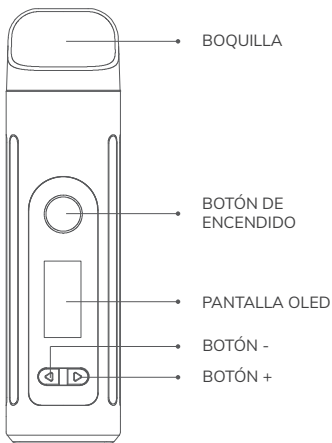

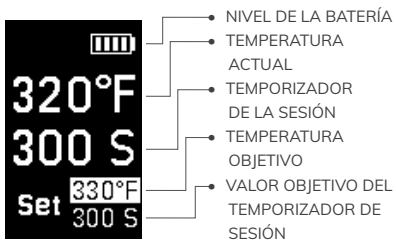
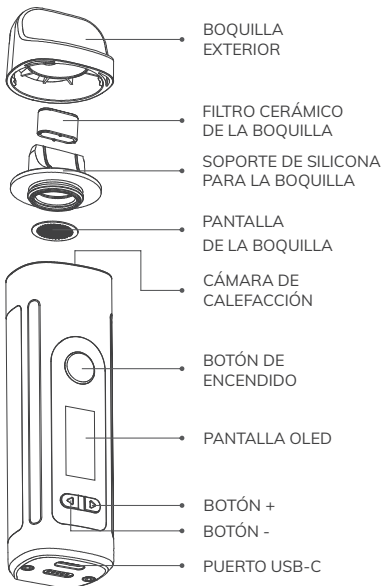

Aviso Legal

TRONIAN™ no ofrece ninguna representación ni garantía con respecto a este manual y, en la medida máxima permitida por la ley, limita expresamente su responsabilidad por el incumplimiento de cualquier garantía que pueda estar implícita a la sustitución de este manual por otro. Además, TRONIAN™ se reserva el derecho de revisar esta publicación en cualquier momento sin incurrir en la obligación de notificar la revisión a ninguna persona.

TRONIAN™ no se responsabiliza de los daños materiales o personales que pueda causar el aparato si se utiliza de forma inadecuada, incorrecta o irresponsable o incumpliendo las instrucciones de seguridad.

El MILATRON™ no es un dispositivo médico y no puede diagnosticar, tratar o curar ninguna enfermedad o condición médica.

El MILATRON™ no es un dispositivo para dejar de fumar.

Si tiene problemas de salud, consulte a un médico antes de utilizar el MILATRON™.

El MILATRON™ no está destinado a ser utilizado con ninguna sustancia ilegal, medicinal o no regulada. Cualquier uso indebido o ilegal de este producto anulará la garantía limitada.

La información proporcionada en esta documentación contiene descripciones generales y/o características técnicas del funcionamiento de los productos aquí contenidos. Esta documentación no pretende sustituir y no debe utilizarse para determinar la idoneidad o fiabilidad de estos productos para aplicaciones específicas del usuario. Es el deber de cualquier usuario de este tipo realizar el análisis de riesgo apropiado y completo, la evaluación y las pruebas de los productos con respecto a la aplicación específica pertinente o el uso de los mismos. Ni Thermodyne Systems (TRONIAN™) ni ninguna de sus filiales o subsidiarias serán responsables del mal uso de la información aquí contenida. Si tiene alguna sugerencia de mejora o modificación o ha encontrado errores en esta publicación, notifíquelo.

Al utilizar este producto deben respetarse todas las

normas de seguridad estatales, regionales y locales pertinentes. Por razones de seguridad, sólo el fabricante debe realizar las reparaciones de los componentes.

Explicación de los Símbolos

Lea y comprenda el manual de instrucciones y las siguientes instrucciones en su totalidad antes de utilizar el aparato por primera vez. No hacerlo puede provocar lesiones graves o la muerte. Siga las instrucciones con diligencia, ya que son de gran importancia para su seguridad al utilizar o mantener el aparato. Asegúrese de que cada persona que utilice el producto haya leído estas advertencias e instrucciones y las siga. Conserve toda la información de seguridad y las instrucciones para futuras consultas y transmítalas a los siguientes usuarios del producto. El último manual está disponible para su descarga en www.tronian.com.

Explicación de los Símbolos para un Uso Seguro y Adecuado

Advertencia



Para evitar lesiones, es obligatorio seguir las instrucciones marcadas con este símbolo.

Aviso de Seguridad



Para evitar daños en el aparato y en el equipo, y las posibles consecuencias de los daños para la vida y la integridad física, es obligatorio seguir las instrucciones marcadas con este símbolo.

Advertencias e Instrucciones de Seguridad



Lea y comprenda este manual y sus instrucciones de seguridad antes de utilizar el aparato por primera vez. No hacerlo puede provocar lesiones graves o la muerte.

Siga siempre las instrucciones del manual cuando utilice o repare el aparato.

- Utilice únicamente accesorios y piezas de repuesto originales de TRONIAN™.
- Utilice únicamente las hierbas y partes de plantas recomendadas. Otros materiales pueden hacer que la unidad se incendie o envenene al usuario.
- Mantenga el MILATRON™ y sus componentes fuera del alcance de los niños y las mascotas.
- Algunas partes de la unidad se CALIENTAN durante el uso normal. Tenga cuidado al acceder a la cámara de calefacción y no toque los elementos de calentamiento durante el funcionamiento y el enfriamiento.
- No enchufe el MILATRON™ directamente después de usarlo o si el aparato está caliente por el calentamiento.
- No lo coloque sobre superficies que impidan la disipación de la temperatura de la unidad (no coloque la unidad sobre camas, sofás, almohadas, ropa, etc. mientras se carga o si todavía está caliente por el uso), ni cubra el dispositivo.
- No almacenar cerca de fuentes de calor.
- No lo exponga a temperaturas extremas. La condensación de humedad puede perjudicar el funcionamiento de la unidad.
- No exponer a la humedad.
- No exponer a la luz solar directa durante un tiempo prolongado.

- No abra ni toque las partes internas cuando esté encendido, cuando esté caliente o en uso.
- Desconecte de la fuente de alimentación para el mantenimiento.
- No desmonte ni manipule los componentes internos.
- No utilizar si está dañado o roto.
- No lo haga funcionar sin vigilancia.
- No operar de manera inusual.
- No utilizar cerca de productos inflamables, como papel, cortinas o manteles.
- No utilizar en una atmósfera explosiva o inflamable.
- No utilice el aparato si los agentes de limpieza o desinfectantes inflamables, como el alcohol isopropílico, no se han evaporado por completo.
- No utilice el MILATRON™ si se sumerge en algún líquido.
- No utilice ningún equipo dañado para cargar el dispositivo (incluyendo adaptadores dañados, cualquier cosa con cables deshilachados, etc.).
- No doble ni dañe la zona del cargador.
- No cargue un dispositivo defectuoso.
- No utilice un cargador con voltaje y corriente no estándar. Utilice un adaptador de carga no superior a 5 V = 2,0 A, que cumpla con todas las normativas oficiales vigentes.

Posibles Consecuencias para la Salud

- Controle el efecto de sus síntomas durante y después del uso y busque inmediatamente ayuda médica si tiene dudas.
- No utilizar si se padecen enfermedades de las vías respiratorias o de los pulmones. La inhalación de vapores puede provocarlos.

Uso Previsto y Uso Indebido Razonablemente Previsible

El dispositivo está destinado a la evaporación de

componentes volátiles. Los componentes volátiles, como los aceites esenciales, generados a partir del material de hierba que se indica a continuación, pueden ser evaporados mediante energía térmica; para liberar los respectivos componentes volátiles, debe utilizarse un ajuste de temperatura que alcance como mínimo la temperatura indicada en la columna *Ajuste de temperatura recomendado*.

A continuación, se muestra un resumen de las hierbas que son adecuadas para la evaporación en el MILATRON™.

El dispositivo no está destinado a ningún otro uso y, si se utiliza de forma inadecuada, podría ser potencialmente perjudicial.

Visión General de las Hierbas

Nombre de la Planta	Nombre Botánico	Parte de la Planta Utilizada	Ajuste de Temperatura Recomendado
Bálsamo de Limón	<i>Melissa officinalis</i>	Hojas	142 °C (288 °F)
Menta	<i>Mentha x piperita</i>	Hojas	160 °C (320 °F)
Lavanda	<i>Lavandula angustifolia</i>	Flores	130 °C (266 °F)
Sage	<i>Salvia officinalis</i>	Hojas	190 °C (374 °F)
Tomillo	<i>Thymus vulgaris</i>	Hierba	190 °C (374 °F)
Manzanilla	<i>Matriarca chamomilla</i>	Flores	190 °C (374 °F)
Lúpulo	<i>Humulus lupulus</i>	Conos	154 °C (309 °F)

Eucalipto	<i>Eucalyptus globulus</i>	Hojas	130 °C (266 °F)
Hierba Gatera (Catnip)	<i>Nepeta cataria</i>	Hojas	150 °C (302 °F)



Asegúrese de preguntar a su médico o farmacéutico si tiene alguna duda médica. Existe la posibilidad de que algunas plantas puedan provocar reacciones alérgicas. En este caso, se recomienda suspender inmediatamente el uso de dichas hierbas.

Sólo recomendamos el uso de material vegetal de calidad comprobada. La autenticidad, la pureza y la ausencia de gérmenes patógenos se verifican para el material vegetal según las normas de la farmacopea, tal como se describe en la Farmacopea Europea o en la Farmacopea de los Estados Unidos, que pueden adquirirse en las farmacias.

Siguiendo las instrucciones dadas con el MILATRON™ con el fin de configurar su dispositivo para ser utilizado con su material de hierba de la manera más eficiente posible para su propia preferencia personal. El MILATRON™ no está aprobado por la FDA.

Utilización del Dispositivo

Cargando

Para cargar tu MILATRON™, conecta el **USB-C Cable** incluido en el **Puerto USB-C** y conecta el otro extremo a un adaptador de pared o una computadora. El icono de carga aparece en la **Pantalla OLED** durante la carga. Una vez que el icono de carga en la **Pantalla OLED** muestra una batería completa, el dispositivo está totalmente cargado, desenchufa el **USB-C Cable** y reanuda el uso.





Ícono	Nivel de la Batería	Porcentaje de la Batería
	Batería Completa Si el aparato sigue enchufado es momento de desenchufarlo.	100%



- No utilice un cargador con voltaje y corriente no estándar. Utilice un adaptador de carga no superior a 5 V = 2,0 A, que cumpla con todas las normativas oficiales vigentes.
- No utilice ningún equipo dañado para cargar el dispositivo (incluyendo adaptadores dañados, cualquier cosa con cables deshilachados, etc.).
- No doble ni dañe la zona del cargador.
- No cargue un dispositivo defectuoso.
- No enchufe el MILATRON™ directamente después de usarlo o si el aparato está caliente por el calentamiento.
- No lo coloque sobre superficies que impidan la disipación de la temperatura de la unidad (no coloque la unidad sobre camas, sofás, almohadas, ropa, etc. mientras se carga o si todavía está caliente por el uso), ni cubra el dispositivo.

Nivel de la Batería

Al pulsar brevemente el **Botón de Encendido**, cuando el dispositivo está apagado, se indica el **Nivel de la Batería** en la **Pantalla OLED**. Además, el **Nivel de la Batería** se muestra en la esquina superior derecha de la **Pantalla OLED** durante el uso del dispositivo.

Ícono	Nivel de la Batería
	100% - Batería Completa Si el aparato sigue enchufado es momento de desenchufarlo.
	75%
	50%
	25%
	3% - Batería Baja Es el momento de recargar la batería.

Recomendación Antes del Primer Uso

- Cargue completamente la batería antes del primer uso.
- Realice un ciclo de saneamiento (pirólisis) antes del primer uso. Caliente el aparato con el ajuste de potencia o temperatura más alto durante un ciclo completo con el fin de purgar cualquier aceite de la máquina de la fabricación.

Llenar su Material

1. Puede acceder a la **Cámara de Calefacción** para llenar su material girando la **Boquilla** en sentido contrario a las agujas del reloj.
2. Llene su material sin apretarlo en la **Cámara de Calefacción**. Puede utilizar la **Herramienta de Empaquetado** incluida, si es necesario.
3. Vuelva a colocar la **Boquilla** y gire en el sentido de las

agujas del reloj para fijarla en su sitio.

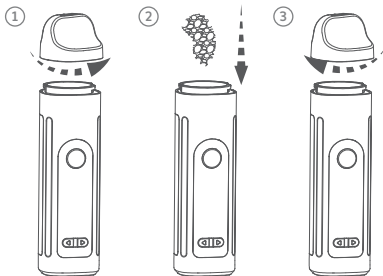

- Mantenga el MILATRON™ y sus componentes fuera del alcance de los niños y las mascotas.
- Algunas partes de la unidad se CALIENTAN durante el uso normal. Tenga cuidado al acceder a la **Cámara de Calefacción** y no toque los elementos de calentamiento durante el funcionamiento y el enfriamiento.

Encendido para Uso

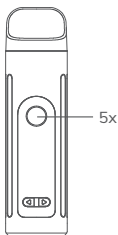

Al pulsar el **Botón de Encendido** 5 veces rápidamente se encenderá o apagará el aparato. Durante el encendido y el apagado se muestra la pantalla de inicio de TRONIAN™. El aparato se calienta automáticamente hasta alcanzar la **Temperatura Objetivo**.

Una vez que el aparato está en funcionamiento, el **Nivel de la Batería**, la **Temperatura Actual**, **Temporizador de la Sesión**, la **Temperatura Objetivo**, y el **Valor Objetivo del Temporizador de Sesión** se muestran en la **Pantalla OLED**. Con los **Botones +/-** puedes ajustar la **Temperatura Objetivo**. Una vez alcanzada la **Temperatura Objetivo**, el aparato vibrará.

Ahora que su MILATRON™ está listo, puede empezar a disfrutar de su material. Recomendamos inhalar suavemente para obtener los mejores resultados.



- Utilice únicamente las hierbas y partes de plantas recomendadas. Otros materiales pueden hacer que la unidad se incendie o envenene al usuario.
- No utilizar si se padecen enfermedades de las vías respiratorias o de los pulmones. La inhalación de vapores puede provocar tos.

Mantenimiento

Limpieza de Cámara de Calentamiento

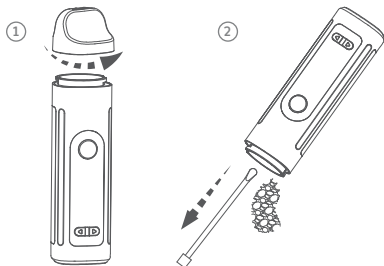

1. Retire primero la **Boquilla**.
2. Limpie cualquier resto de material del **Cámara de Calefacción**. Puede utilizar la **Herramienta de Empaquetado** incluido, si es necesario.
3. Para la suciedad más arraigada también puede utilizar el **Cepillo** incluido.
4. Una vez limpio, puedes recolocar la **Boquilla**.

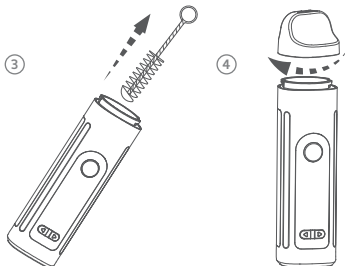

- Tenga cuidado al acceder a la **Cámara de Calefacción** y no toque las resistencias durante el funcionamiento y el enfriamiento.
- No utilice el aparato si los agentes de limpieza o desinfectantes inflamables, como el alcohol isopropílico, no se han evaporado por completo.

Reemplazo de Pantallas

1. Remover primero la **Boquilla**.
2. Remover el **Soporte de Silicona para la Boquilla** de la **Boquilla Exterior**.
3. Separar el **Filtro Cerámico de la Boquilla** y remover la **Pantalla de la Boquilla** usada del **Filtro Cerámico de**

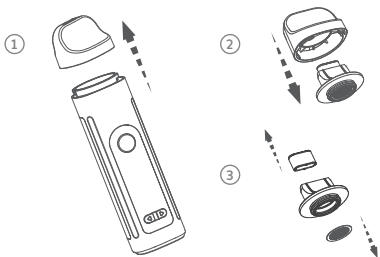

la Boquilla.

4. Colocar el reemplazo de la **Pantalla de la Boquilla** y después regresarlo al **Filtro Cerámico de la Boquilla** finalmente colocándolo dentro del **Soporte de Silicona para la Boquilla**.
5. Fijar el **Soporte de Silicona para la Boquilla** completo con la **Boquilla Exterior**.



Cambiando la Configuración por Defecto

Ajuste del Valor Objetivo del Temporizador de Sesión

Si mantiene pulsado el **Botón de Encendido** durante 3 segundos, mientras su MILATRON™ está encendido, el cursor saltará al **Valor Objetivo del Temporizador de Sesión**. Pulse los **Botones +/-** para ajustar el tiempo en segundos. El temporizador es ajustable entre 3 minutos (180 s) y 6 minutos (360 s) con pasos de 30 segundos.

Cambio de la Unidad de Temperatura

Si mantiene pulsado el **Botón de Encendido** y el **Botón +** durante 3 segundos, podrá cambiar entre las unidades de temperatura Celsius [°C] y Fahrenheit [°F].

Cambiar la Orientación de la Pantalla

Si mantiene pulsados el **Botón de Encendido** y el **Botón +** durante 3 segundos, cambiará la orientación la **Pantalla OLED**.

Solución de Problemas



Error	Posible Causa	Solución
El MILATRON™ no se enciende.	El dispositivo no está cargado.	<ul style="list-style-type: none">• Compruebe que la batería está cargada.• Verifique si el USB-C Cable ha sido insertado correctamente tanto en el Puerto USB-C del dispositivo como en el adaptador de pared durante la carga.• Verifique si el adaptador de pared ha sido insertado correctamente durante la carga.
El dispositivo permanece inoperante tras los intentos de carga.	El aparato está defectuoso.	Póngase en contacto con el servicio de atención al cliente inmediatamente.



Si los errores (columna *Error*) aquí descritos no pueden resolverse con las acciones recomendadas (columna *Solución*), o se produce un error no descrito, desenchufe inmediatamente el aparato y póngase en contacto con el servicio de atención al cliente.

No intente nunca desmontar o manipular los componentes internos, ni siquiera en caso de mal funcionamiento del aparato. Le recomendamos que se ponga en contacto con el servicio de atención al cliente. El dispositivo sólo debe ser abierto por personal de ser vicio capacitado utilizando herramientas adecuadas para evitar daños en la unidad. Cualquier intento de desmontar o abrir el dispositivo anulará la garantía limitada.

Garantía

TRONIAN™ se adhiere a estrictas normas de control de calidad y sólo ofrece productos de alta calidad que se someten a rigurosas pruebas. En caso de deficiencias de calidad o defectos de los productos TRONIAN™, se aplican las siguientes condiciones de garantía.

Garantía Limitada

El MILATRON™ tiene una garantía limitada de doce (12) meses en el hardware y está garantizado contra defectos de materiales y mano de obra. Para verificar la fecha de compra al por menor por el cliente original, se requiere una prueba de compra de un minorista sancionado. A su discreción y en la medida permitida por la ley, Thermodyne Systems (TRONIAN™) cambiará el producto por otro nuevo, reacondicionado o que sea un producto funcionalmente equivalente, si el producto desarrolla algún defecto mecánico y se presenta una reclamación dentro del período de garantía. El período de garantía comienza a partir de la fecha de compra al por menor y no se reinicia después de que se haya emitido una

reclamación de garantía.

Todos los productos sometidos a garantía pasan a ser propiedad de TRONIAN™. El cliente cubre los gastos de envío para la asistencia en garantía. Si tiene problemas con su producto, envíe un correo electrónico a info@tronian.com y un representante del servicio de atención al cliente se pondrá en contacto con usted lo antes posible para resolver el problema y encontrar la mejor solución.

Exclusiones y Limitaciones

La garantía limitada sólo se aplica a los dispositivos fabricados por Thermodyne Systems (TRONIAN™) que pueden ser identificados por la marca registrada, el nombre comercial o el logotipo de "TRONIAN" colocados en ellos y que fueron adquiridos en un minorista autorizado que es atendido por un distribuidor autorizado.

TRONIAN™ no asumirá ninguna responsabilidad por los daños derivados del incumplimiento del manual de instrucciones.

La garantía limitada no se aplica a:

- Degradación normal del rendimiento de los materiales
- Degradación natural de la batería
- Piezas vulnerables al desgaste. Las piezas de desgaste del MILATRON™ son la boquilla, incluidos todos sus componentes: el soporte de silicona para la boquilla, la pantalla de la boquilla, el filtro cerámico de la boquilla y el exterior de la boquilla, así como la herramienta de empaquetado, el cepillo y el cable USB-C.
- Cualquier daño que surja debido a la negligencia del usuario, o cualquier uso inapropiado
- Cualquier caso en el que los componentes internos del producto sean desmontados a propósito, manipulados o se acceda a ellos de cualquier manera
- Una pieza o producto que ha sido alterado para modificar su capacidad o funcionalidad

- Daños causados por el uso de cargadores con valores nominales de tensión y corriente no estándar; TRONIAN™ recomienda utilizar un cargador con la calificación de 5V = 2,0 A.
- Daños causados por el uso del producto fuera de la función prevista, tal como lo describe TRONIAN™
- Daños derivados de la inobservancia del manual de instrucciones
- Daños resultantes de los líquidos, incluidos, entre otros, l' agua, los líquidos de limpieza o el alcohol, vertidos sobre o dentro del dispositivo
- Daños estéticos, incluyendo, pero sin limitarse a abolladuras, arañazos, deformidades y piezas rotas por el uso del producto
- Daños causados por abuso, mal uso, accidente, inundación, incendio, terremoto u otras causas externas

La batería de iones de litio está en garantía durante un período de tres (3) meses a partir de la fecha de compra al por menor y está protegida contra cualquier defecto anormal, que no se considere una degradación natural de la batería.

Tenga en cuenta que el software preinstalado en el dispositivo y/o las iteraciones posteriores a través de las actualizaciones o la mejora se le concede a usted bajo licencia, no se vende y sólo se utiliza como parte del producto.

La garantía limitada es intransferible y sólo se aplica al comprador original. Si usted ha comprado a través de un revendedor de terceros como eBay, Kijiji, Craigslist, o cualquier otro minorista no autorizado, entonces la garantía limitada no se aplica. Las garantías de TRONIAN™ sólo se aplican a los productos adquiridos en cualquier minorista autorizado que cumpla con un distribuidor autorizado de TRONIAN™. Para consultas relacionadas con los minoristas autorizados, póngase en contacto con nosotros.

Política de Devoluciones

Por favor, investigue el producto que le interesa antes de comprarlo. Los reembolsos sólo pueden considerarse para productos nuevos, sin usar y sin abrir, a discreción y bajo los términos del minorista autorizado. Los detalles y las condiciones de reembolso difieren según el distribuidor autorizado y deben obtenerse a través de su servicio de atención al cliente o del sitio web. No se efectuará ningún reembolso si se rompe el precinto de seguridad o se daña o retira la película de plástico. Los productos adquiridos a través de un minorista no autorizado no son reembolsables por parte de TRONIAN™.

Falsificación

Nuestro compromiso a largo plazo para combatir las ventas no autorizadas y las falsificaciones es garantizar la calidad de los servicios de TRONIAN™. TRONIAN™ se dedica a garantizar que nuestros clientes obtengan las tecnologías actualizadas de la marca, una forma atractiva y una asistencia de primer nivel.

TRONIAN™ advierte a los consumidores que sean prudentes al comprar productos TRONIAN™ de proveedores no autorizados, ya que la calidad, fiabilidad y seguridad de estos productos son desconocidas y, en algunos casos, pueden exponer al consumidor a peligros que no se dan con los productos TRONIAN™ genuinos.

TRONIAN™ cuenta con un equipo dedicado que rastrea e inspecciona activamente a los proveedores no autorizados y a los falsificadores para proteger a los clientes y a los socios comerciales. Porque muchas personas no comprenden la influencia mundial de la falsificación ni el ciclo de daños al que contribuyen cuando compran productos falsificados. Al descubrir a los falsificadores y facilitar las acciones legales contra estas entidades, creemos que estamos haciendo nuestra parte.

Aunque TRONIAN™ se dedica a ayudar a las víctimas de la falsificación, no podemos reembolsar el dinero utilizado para la compra de productos infractores, ya que estos

productos no fueron comprados a TRONIAN™, ni podemos ayudar en la resolución de disputas, incluyendo el apoyo a través de PayPal o los reembolsos de tarjetas de crédito.

Ponte en contacto con el servicio de asistencia de TRONIAN™ para descubrir más sobre los proveedores autorizados, ya que cualquier producto adquirido fuera de nuestra red de ventas exclusiva tiene la posibilidad de ser falsificado y no está protegido por nuestra garantía.

Reciclaje y Eliminación

El MILATRON™ contiene una batería de iones de litio y debe reciclarse y eliminarse de acuerdo con los requisitos locales para evitar posibles daños al medio ambiente y a la salud humana. El MILATRON™ contiene una batería de iones de litio recargable integrada que debe descargarse antes de su eliminación.

Eliminación de Componentes Electrónicos



El símbolo que aparece en el producto, los accesorios o el embalaje indica que este aparato no debe tratarse como residuo municipal sin clasificar, sino que debe recogerse por separado. Elimine el aparato a través de un punto de recogida para el reciclaje de residuos de aparatos eléctricos y electrónicos si vive en la UE y en otros países europeos que cuentan con sistemas de recogida selectiva de residuos de aparatos eléctricos y electrónicos. Al desechar el aparato de forma adecuada, contribuye a evitar los posibles peligros para el medio ambiente y la salud pública que podrían derivarse de un tratamiento inadecuado de los residuos de aparatos. El reciclaje de materiales contribuye a la conservación de los recursos naturales. Por lo tanto, no elimine sus viejos aparatos eléctricos y electrónicos con los residuos municipales sin clasificar.

Eliminación de Residuos de Envases



El embalaje está fabricado con materiales respetuosos con el medio ambiente, que pueden eliminarse a través de las instalaciones de reciclaje locales. Al eliminar los envases y los residuos de envases de forma adecuada, contribuye a evitar posibles riesgos para el medio ambiente y la salud pública. Los símbolos que aparecen en el envase pueden indicar la composición del mismo.

Eliminación de las Pilas

El producto contiene una batería. Las pilas no pueden eliminarse con los residuos domésticos habituales. Pueden contener metales pesados tóxicos y están sujetas a la normativa sobre residuos. Por este motivo, deseche las pilas recargables usadas en un punto de recogida local.

Descripción del Producto

Cumplimiento del Producto - Declaración de Conformidad (UE)

Este producto cumple con todas las directivas europeas pertinentes (UE). El producto es conforme a la(s) siguiente(s) directiva(s) relevante(s):

- Directiva compatibilidad electromagnética 2014/30/UE
- Directiva RoHS 2011/65/UE (considerando el anexo II modificado de la directiva (UE) 2015/863)

Datos Técnicos

Dispositivo

	Métrica	Imperial
Temperatura de Funcionamiento	5 °C - 40 °C	41 °F - 104 °F

Temperaturas de Evaporación (Control Preciso de la Temperatura)	160 °C - 240 °C	320 °F - 464 °F
Capacidad de la Batería	2300 mAh	
Tamaño	3,0 cm x 3,0 cm x 11,4 cm	1,18 in x 1,18 in x 4,49 in
Peso	Aproximadamente 130 g	Aproximadamente 0,29 lb

Sujeto a cambios técnicos.

Entrada de Carga para el Dispositivo

Tensión de Entrada	5 V DC
Amperaje de Entrada	2 A
Consumo de Energía	10 W

Sujeto a cambios técnicos.

Fabricante

En caso de preguntas sobre el dispositivo, problemas técnicos, reclamaciones de garantía o eliminación del dispositivo, se aconseja ponerse en contacto con cualquiera de las siguientes direcciones:

Thermodyne Systems

11 Progress Ave. #17,
Toronto, ON, M1P 4S7,
CANADA

Thermodyne Systems GmbH

Esperantostr. 8b
70197 Stuttgart
GERMANY

Comentarios

Si tiene algún comentario sobre nuestros productos, incluido cualquier artículo que los acompañe, o el manual de instrucciones, puede enviar un correo electrónico a info@tronian.com. Agradecemos sus comentarios.

Explicación de los Símbolos que Aparecen en el Embalaje, en el Aparato y en el Manual

Calificación	Declaración
	Conformité Européenne - Este aparato cumple con las normas de salud, seguridad y protección del medio ambiente para los productos que pueden ser vendidos en el Espacio Económico Europeo.
	UK Conformity Assessed (UKCA) - El producto cumple los requisitos aplicables a los productos vendidos en Gran Bretaña.
	Waste of Electrical and Electronic Equipment (WEEE Directive) - Este aparato se considera un residuo eléctrico o electrónico y no debe ser tratado como un residuo doméstico. El aparato debe eliminarse a través de un punto de recogida municipal de RAEE/WEEE.
	El producto cumple con la normativa de eliminación y reciclaje.
	Lea y comprenda el manual de instrucciones.

©2023 – Thermodyne Systems,
Toronto, Canada

Premium Aromatherapy Device.
The Tronian logo and Milatron are trademarks
of Thermodyne Systems.

Subject to alterations. All rights reserved.
Änderungen vorbehalten. Alle Rechte vorbehalten.
Sous réserve de modifications. Tous droits réservés.
Reservar sujeto a modificaciones.
Todos los derechos reservados.



www.tronian.com



WEEE-Reg.-Nr. DE 80830812

Document version: 82775600325-1.0

